

JVC

**CAMESCOPE
COMPACT VHS**

GR-AXM220

Compact VHS

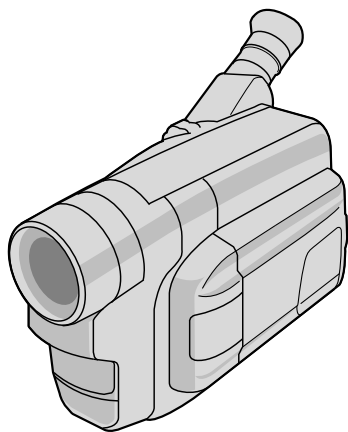

MODE D'EMPLOI

FRANÇAIS

CONTENTS

PRÉCAUTIONS DE SÉCURITÉ 2 à 5

**GUIDE DE
FONCTIONNEMENT BREF 6**

**CARACTÉRISTIQUES
PRINCIPALES 7**

ACCESSOIRES FOURNIS 7

MISE EN ROUTE 8 à 13

ENREGISTREMENT 14 à 27

Enregistrement de base 14

Fonctions de base 16

Fonctions élaborées 18

LECTURE 28 à 32

Lecture de base 28

Fonctions 29

Raccordements 30

Utilisation de l'adaptateur de
cassette 32

ENTRETIEN CLIENT 33

EN CAS DE DIFFICULTÉ 34 et 35

INDEX 36 à 39

Commandes, connecteurs et
indicateurs 36

Indications 38

**PRÉCAUTIONS À
OBSERVER 40 et 41**

TERMES 42

**CARACTÉRISTIQUES
TECHNIQUES 43**

Cher client,

Nous vous remercions pour l'achat du camescope compact VHS JVC. Avant utilisation, veuillez lire les informations pour votre sécurité et les précautions de sécurité indiquées dans les pages suivantes pour assurer une utilisation sûre de cet appareil.

Utilisation de ce manuel d'instructions

- Toutes les sections principales et les sous-sections sont indiquées dans le sommaire en couverture.
- Des remarques apparaissent après la plupart des sous-sections. Bien les lire également.
- Les caractéristiques/opérations de base/avancées sont séparées pour une référence plus aisée.

Nous vous recommandons de . . .

.... vous référer aux index (☞ p. 36 à 39) et de vous familiariser avec la disposition des touches, etc. avant utilisation.

.... lire complètement les précautions de sécurité. Elles contiennent des informations extrêmement importantes concernant l'utilisation sûre de votre nouveau camescope.

Nous vous recommandons de bien lire les précautions à observer aux pages 40 et 41 avant utilisation.

PRÉCAUTIONS DE SÉCURITÉ



ATTENTION
RISQUE D'ÉLECTROCUTION
NE PAS OUVRIR



ATTENTION: POUR ÉVITER TOUT RISQUE D'ÉLECTROCUTION, NE PAS OUVRIR LE BOÎTIER. AUCUNE PIÈCE INTÉRIEURE N'EST À RÉGLER PAR L'UTILISATEUR. SE RÉFÉRER À UN AGENT QUALIFIÉ EN CAS DE PROBLÈME.



Le symbole de l'éclair à l'intérieur d'un triangle équilatéral est destiné à alerter l'utilisateur sur la présence d'une "tension dangereuse" non isolée dans le boîtier du produit. Cette tension est suffisante pour provoquer l'électrocution de personnes.



Le point d'exclamation à l'intérieur d'un triangle équilatéral est destiné à alerter l'utilisateur sur la présence d'opérations d'entretien importantes au sujet desquelles des renseignements se trouvent dans le manuel d'instructions.

L'adaptateur secteur/chargeur de batterie AA-V16U ne doit être utilisé que sur tension: CA 120 V~, 60 Hz aux États-Unis et au Canada, CA 110 – 240 V~, 50/60 Hz dans les autres pays.

ATTENTION (s'applique à l'AA-V16U)
POUR ÉVITER LES CHOCS ÉLECTRIQUES, INTRODUIRE LA LAMÈ LA PLUS LARGE DE LA FICHE DANS LA BORNE CORRESPONDANTE DE LA PRISE ET POUSSER JUSQU'AU FOND.

Cet appareil numérique de la classe B est conforme à la norme NMB-003 du Canada.

AVERTISSEMENT:
POUR ÉVITER LES RISQUES D'INCENDIE OU D'ÉLECTROCUTION, NE PAS EXPOSER L'APPAREIL À LA PLUIE NI À L'HUMIDITÉ.

Avertissement sur la pile au lithium (pour fonctionnement de l'horloge et de la télécommande)

La pile utilisée dans cet appareil peut présenter des risques d'incendie ou de brûlure chimique si elle est mal traitée. Ne pas recharger, démonter, chauffer à plus de 100 °C ni mettre au feu. Changer la pile avec une CR2025 Maxell, Panasonic (Matsushita Electric), Sanyo ou Sony; l'utilisation d'une autre pile peut présenter un risque d'incendie ou d'explosion.

- Jeter immédiatement les piles usées.
- Placer hors de la portée des enfants.
- Ne pas démonter ni jeter au feu.

REMARQUES:

- La plaque d'identification (numéro de série) et l'étiquette d'avertissement de sécurité se trouvent sous l'appareil et/ou au dos.
- L'information d'identification et l'avertissement de sécurité de l'adaptateur secteur/chargeur sont situées sous l'appareil.

Ce camescope est conçu pour être utilisé avec les signaux de télévision couleur de type NTSC. Il ne peut pas être utilisé pour la lecture sur un téléviseur de standard différent. Cependant, l'enregistrement en direct et la lecture sur l'écran LCD/dans le viseur sont possibles n'importe où. Utiliser les batteries BN-V11U/V12U/V20U et, pour les recharger, l'adaptateur secteur/chargeur de batterie multi-tensions fourni. (Un adaptateur de conversion adéquat risque d'être nécessaire pour le branchement sur les prises secteur de formes différentes selon les pays.)

ATTENTION:

Le produit que vous avez acheté est alimenté par une batterie. La batterie est recyclable. À la fin de sa durée de service, sous diverses lois locales ou nationales, il peut être interdit de jeter cette batterie aux ordures municipales. Vérifier avec le service local pour les détails concernant les options de recyclage ou la façon correcte de jeter la batterie dans votre région.

Si l'appareil est installé dans un coffret ou sur une étagère, s'assurer qu'il y a un espace suffisant tout autour pour permettre la ventilation (10 cm ou plus sur des deux côtés, au dessus et derrière).

Ne pas bloquer les trous de ventilation. (Si les trous de ventilation sont bouchés par un journal, un tissu, etc., la chaleur peut ne pas pouvoir s'évacuer.)

Aucune source à flamme nue, telle une bougie allumée, ne doit être placée sur l'appareil.

En jetant des batteries, les problèmes d'environnement doivent être considérés et les réglementations et lois locales concernant le rebut de ces batteries doivent être strictement respectées.

L'appareil ne doit pas être exposé au ruissellement ni aux éclaboussures.

Ne pas utiliser cet appareil dans une salle de bains ni dans des endroits avec de l'eau.

De plus, ne pas placer de récipients remplis d'eau ou de liquides (tels des produits cosmétiques ou des médicaments, des vases de fleurs, des plantes en pot, des tasses, etc.) sur le dessus de l'appareil.

(Si de l'eau ou un liquide entre dans l'appareil, un incendie ou une décharge électrique peut se produire.)

CONSIGNES DE SÉCURITÉ IMPORTANTES

L'énergie électrique peut effectuer de nombreuses fonctions utiles. Mais un usage incorrect peut causer une éventuelle électrocution ou des risques d'incendie. Cet appareil a été conçu et fabriqué pour garantir votre propre sécurité. Ne pas négliger les sécurités incorporées, observez les règles de base suivantes pour son installation, utilisation et entretien.

ATTENTION:

Suivre et respecter tous les avertissements et instructions marqués sur votre produit et dans son mode d'emploi. Pour votre sécurité, lire avant son utilisation toutes les consignes de sécurité et le mode d'emploi et conserver cette brochure pour une référence ultérieure.

INSTALLATION

1. Mise à la terre et polarisation

(A) Votre produit peut être équipé d'une fiche secteur polarisée (une fiche ayant une lame plus grande que l'autre). Cette fiche ne rentrera dans la prise secteur seulement que d'une seule façon. C'est un élément de sécurité.

Si vous ne pouvez pas introduire complètement la fiche dans la prise, essayez de retourner la fiche. Si la fiche ne rentre toujours pas, contacter votre électricien pour remplacer votre prise obsolète. Ne pas négliger l'objectif de sécurité de la fiche polarisée.

(B) Votre produit peut être équipé d'une fiche de mise à la terre à 3 fils, une fiche ayant une troisième broche (de mise à la terre). Cette fiche rentre seulement dans une prise secteur avec terre. C'est un élément de sécurité.

Si vous ne pouvez pas introduire la fiche dans la prise, contacter votre électricien pour remplacer votre prise obsolète. Ne pas négliger l'objectif de sécurité de la fiche avec mise à la terre.

2. Sources d'alimentation

Faire fonctionner votre appareil seulement à partir du type de source d'alimentation indiqué sur la plaquette indicatrice. Si vous n'êtes pas sûr du type d'alimentation de votre intérieur, consulter votre revendeur d'appareils ou la compagnie locale d'électricité. Si votre appareil est prévu pour fonctionner sur piles, batteries ou sur d'autres sources, se reporter au manuel d'instructions.

3. Surcharge

Ne pas surcharger des prises de courant murales, des cordons prolongateurs ni des prises de courant commodes. Tout ceci peut conduire à une électrocution ou à un risque d'incendie.

4. Protection du cordon d'alimentation

Les cordons d'alimentation doivent être placés pour ne pas marcher dessus ni les serrer par des objets placés sur ou contre eux. Faire attention aux cordons à fiches, aux prises de courant commodes, et à l'endroit où ils sortent de l'appareil.

5. Ventilation

Des fentes et des ouvertures dans le coffret sont prévues pour la ventilation. Pour garantir un fonctionnement fiable de l'appareil et le protéger contre une surchauffe, ces ouvertures ne doivent pas être bouchées ni recouvertes.

- Ne pas boucher les ouvertures en plaçant l'appareil sur un lit, un canapé, une couverture ou sur d'autres surfaces similaires.
- Ne pas placer l'appareil dans une installation incorporée comme dans une bibliothèque ou une baie à moins qu'une ventilation correcte soit prévue ou que ce soit conforme aux instructions du fabricant.

6. Montage sur un mur ou au plafond

Le produit doit être monté sur un mur ou au plafond seulement comme le recommande le fabricant.

INSTALLATION D'ANTENNE

1. Mise à la terre de l'antenne extérieure

Si une antenne extérieure ou un système câblé est raccordé au produit, s'assurer que l'antenne ou le système câblé est mis à la terre pour offrir une protection contre des surtensions et l'accumulation de charges statiques. L'article 810 du Code Électrique National (NEC). ANSI/NFPA 70, fournit des informations sur la mise à la terre correcte du mât et la structure support, la liaison d'un fil d'entrée d'antenne à un appareil de décharge d'antenne, la taille des conducteurs de terre, la position de l'appareil de décharge d'antenne, le raccordement aux piquets de terre et les conditions requises pour le piquet de terre.

2. Foudre

Pour plus de protection pour ce produit pendant un orage, ou quand il reste inutilisé pour une longue période, le débrancher de la prise secteur et débrancher l'antenne ou le système câblé. Ceci préviendra des dommages au produit causés par la foudre ou des surtensions sur le secteur.

3. Lignes électriques

Un système d'antenne extérieure ne doit pas être situé à proximité des lignes électriques aériennes ou d'autres circuits électriques ou d'éclairage électrique, ou d'où il pourrait tomber sur de tels circuits ou lignes. En installant un système d'antenne extérieure, une attention extrême doit être prise pour ne pas toucher de telles lignes électriques, un contact avec elles peut être fatal.

EXEMPLE DE MISE À LA TERRE D'ANTENNE SELON LES INSTRUCTIONS DU CODE ÉLECTRIQUE NATIONAL, ANSI/NFPA 70

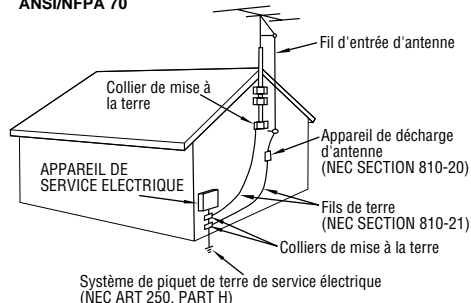

UTILISATION

1. Accessoires

Pour éviter des blessures:

- Ne pas placer ce produit sur un chariot, un support, un trépied ou une table instables. Il pourrait tomber, causant des blessures sérieuses à un enfant ou à un adulte, en endommageant sérieusement l'appareil.
- Utiliser seulement avec un chariot, un support, un trépied ou une table recommandés par le fabricant ou vendus avec le produit.
- Utiliser un accessoire de montage recommandé par le fabricant et suivre les instructions du fabricant pour tout montage de l'appareil.
- Ne pas faire rouler un chariot avec de petites roulettes dans des seuils ou sur des carpettes entassées.

2. Combinaison produit et chariot

La combinaison d'un appareil et d'un chariot doit être déplacée avec précaution. Des arrêts brutaux, une force excessive, et des surfaces irrégulières peuvent faire basculer l'appareil et le chariot.

AVERTISSEMENT SUR LES
CHARIOTS PORTABLES
(Symbole fourni par RETAC)



3. Eau et humidité

Ne pas utiliser ce produit près de l'eau—par exemple, près d'une baignoire, d'un lavabo, d'un évier de cuisine ou d'une installation de lavage, dans un endroit humide, ou près d'une piscine ou d'endroits semblables.

4. Entrée d'objet et de liquide

Ne jamais pousser des objets de toute sorte dans ce produit par les ouvertures, ils pourraient toucher des points sous tension dangereux ou court-circuiter des pièces qui pourrait causer une électrocution ou un incendie. Ne jamais verser de liquide quelconque sur le produit.

5. Fixations

Ne pas utiliser des fixations non recommandées par le fabricant de ce produit, elles pourraient présenter des risques.

6. Nettoyage

Débrancher ce produit de la prise secteur avant le nettoyage. Ne pas utiliser de nettoyeurs liquides ou aérosols. Utiliser un tissu humide pour le nettoyage.

7. Chaleur

Le produit doit être éloigné des sources de chaleur comme des radiateurs, bouches de chaleurs, appareils de chauffage, et d'autres produits (comprenant les amplificateurs) qui produisent de la chaleur.

DÉPANNAGE

1. Dépannage

Si votre produit ne fonctionne pas correctement ou montre un net changement dans ses performances et que vous ne pouvez pas revenir à un fonctionnement normal en suivant la procédure détaillée du mode d'emploi, n'essayez pas de réparer par vous-mêmes, ouvrir ou démonter les capots peut vous exposer à des tensions dangereuses ou à d'autres dangers. Confier toutes les réparations à du personnel de service qualifié.

2. Dommages nécessitant une réparation

Débrancher le produit de la prise secteur et confier toutes les réparations à du personnel de service qualifié dans les conditions suivantes:

- Quand le cordon secteur ou la fiche est endommagé.
- Si un liquide a coulé, ou si des objets sont tombés dans le produit.
- Si le produit a été exposé à la pluie ou l'eau.
- Si le produit ne fonctionne pas normalement en suivant le mode d'emploi. Régler seulement que les commandes qui sont indiquées dans le mode d'emploi, un mauvais réglage des autres commandes peut causer des dommages et demandera souvent un long travail par un technicien qualifié pour remettre le produit dans son fonctionnement normal.
- Si le produit est tombé ou si le coffret a été endommagé.
- Si le produit montre un net changement dans ses performances - ceci indique le besoin d'un dépannage.

3. Pièces de remplacement

Si des pièces de remplacement sont nécessaires, être sûr que le technicien de service a utilisé des pièces de remplacement spécifiées par le fabricant ou ont les mêmes caractéristiques que les pièces d'origine. Des remplacements non autorisés peuvent causer un incendie, une électrocution ou d'autres accidents.

4. Contrôle de sécurité

Après tout dépannage ou réparation de ce produit, demander au technicien de service d'effectuer les tests de sécurité pour s'assurer que le produit est dans un état de fonctionnement sûr.

ALIMENTATION

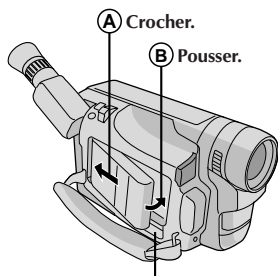

BATTERY RELEASE

Utilisation de la batterie

Crocher son extrémité au camescope (A) et pousser sur la batterie jusqu'à ce qu'elle s'enclenche en place (B).

(Procédure de recharge, ☞ p. 8)

Pour retirer la batterie

Faire coulisser BATTERY RELEASE et tirer la batterie vers l'extérieur.

INTRODUCTION D'UNE CASSETTE VIDÉO

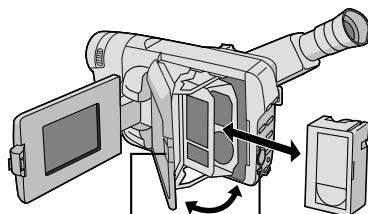

Touche PUSH Curseur EJECT

- 1 Ouvrir complètement l'écran LCD.
- 2 Faire coulisser EJECT pour ouvrir la porte cassette.
- 3 Introduire une cassette.
- 4 Appuyer sur PUSH pour fermer la porte cassette.

(Pour plus de détails, ☞ p. 10)

LECTURE

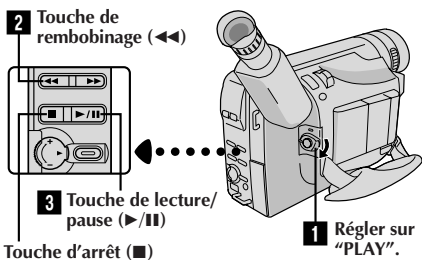

Touche d'arrêt (■)

- 1 Régler sur "PLAY".

1 Placer l'interrupteur d'alimentation sur "PLAY".

2 Appuyer sur ◀◀.
— La bande s'arrêtera automatiquement au début de la bande.

3 Press ▶▶.
— La lecture commence et l'image de lecture apparaît.

• Pour terminer la lecture, appuyer sur ■.
(Pour plus de détails, ☞ p. 28.)

• Le viseur s'éteint automatiquement pour économiser l'énergie quand l'écran LCD est ouvert à un angle supérieur à 60 degrés.

• L'écran LCD s'allume/s'éteint quand il est ouvert/fermé à 60 degrés environ.

Ou simplement lire la bande sur un magnétoscope VHS en utilisant l'adaptateur de cassette (VHS Playpak). ☞ p. 32

ENREGISTREMENT

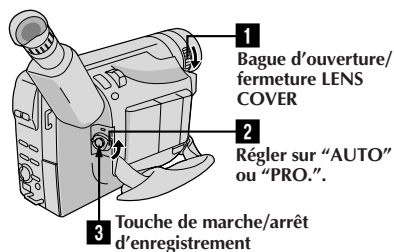

1 Bague d'ouverture/fermeture LENS COVER

2 Régler sur "AUTO" ou "PRO.".

3 Touche de marche/arrêt d'enregistrement

1 Tourner la bague d'ouverture/fermeture LENS COVER pour ouvrir le cache d'objectif.

2 Placer l'interrupteur d'alimentation sur "AUTO" ou "PRO.".
— Le témoin d'alimentation s'allumera et l'image apparaîtra.

3 Appuyer sur la touche de marche/arrêt d'enregistrement.
— L'enregistrement commence.

• Pour arrêter momentanément l'enregistrement, appuyer de nouveau sur cette touche.
(Pour plus de détails, ☞ p. 14, 15)

• Le viseur s'éteint automatiquement pour économiser l'énergie quand l'écran LCD est ouvert à un angle supérieur à 60 degrés.

• L'écran LCD s'allume/s'éteint quand il est ouvert/fermé à 60 degrés environ.

Programme AE avec effets spéciaux (☞ p. 19)

- Mode voile ■ Effet neutre
- Sépia ■ Crépuscule ■ Sports
- Négatif/Positif
- Obturateur à grande vitesse (1/2000 s)

Stabilisateur d'image (☞ p. 16)

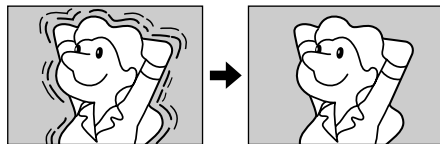

Correcteur de base de temps (☞ p. 29)

Hyper zoom numérique (☞ p. 16)

ACCESSOIRES FOURNIS

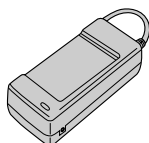

• Adaptateur secteur/chargeur de batterie AA-V16U

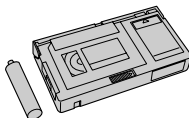

• Adaptateur de cassette (VHS Playpak) C-P7U

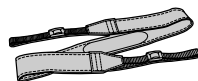

• Bandoulière



• Batterie BN-V11U



• Pile au lithium CR2025 (pour fonctionnement de l'horloge)

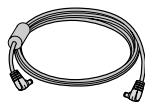

• Cordon CC

REMARQUES à propos de la démonstration automatique

La démonstration automatique a lieu lorsque "DEMO MODE" est réglé sur "ON" (réglage en usine).

- Disponible lorsque l'interrupteur d'alimentation est réglé sur "AUTO" ou "PRO."
- Déplacer la commande de zoom pendant la démonstration arrête momentanément la démonstration. Si la commande de zoom n'est pas modifiée pendant plus d'une minute après cela, la démonstration reprend.

■ Pour annuler la démonstration automatique, régler l'interrupteur d'alimentation sur "PRO." et appuyer sur **MENU** alors que la démonstration est en cours. Ce qui vous conduit directement au menu de réglage du mode démonstration, ainsi vous n'avez pas à passer par l'écran de menu principal. Tourner la molette de sélection pour sélectionner "OFF" et appuyer sur la molette. L'écran de menu apparaît avec la barre lumineuse sur "RETURN". La presser pour fermer l'écran de menu.

* "DEMO MODE" reste sur "ON" même si l'alimentation du caméscope est coupée.

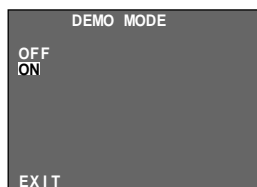

Menu de réglage

REMARQUE:

La démonstration n'est pas disponible si une cassette dont la languette de protection contre l'effacement est dans la position qui permet l'enregistrement, est chargée dans le caméscope.

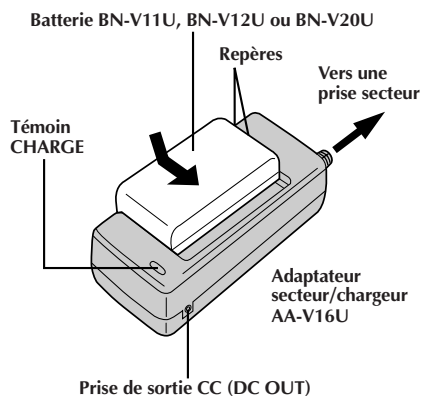

Batterie	Durée de charge
BN-V11U	Environ 1 heure 10 mn
BN-V12U (en option)	Environ 1 heure 10 mn
BN-V20U (en option)	Environ 1 heure 50 mn

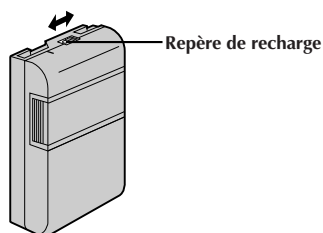

ATTENTION:

Recharger une batterie alors qu'elle n'est pas complètement déchargée réduit la capacité de cette batterie. Effectuer la procédure ci-dessous pour décharger complètement la batterie avant de la recharger.

1. Monter la batterie sur le camescope et s'assurer qu'une cassette n'est **pas** introduite, puis régler l'interrupteur d'alimentation sur "AUTO" ou "PRO".
2. L'alimentation du camescope se coupe automatiquement lorsque la décharge est complète.

Lorsque vous n'allez pas utiliser une batterie pendant une longue période, s'assurer de la décharger complètement avant de la ranger car laisser longtemps une batterie avec un peu de charge réduit également les performances.

Alimentation

Les 3 possibilités d'alimentation de ce camescope vous laissent le choix de la source d'alimentation la plus appropriée à vos besoins. Ne pas utiliser les sources d'alimentation fournies avec d'autres appareils.

RECHARGE DE LA BATTERIE

- 1 S'assurer de débrancher le cordon CC du camescope de l'adaptateur secteur/chargeur. Branchez le cordon d'alimentation de l'adaptateur secteur/chargeur sur une prise de courant.
- 2 Aligner les repères et faire coulisser la batterie dans le sens de la flèche jusqu'à ce qu'elle s'enclenche en place. L'indicateur CHARGE se met à clignoter pour indiquer que la recharge commence.
- 3 Quand le témoin CHARGE cesse de clignoter mais reste allumé, la recharge est terminée. Faites coulisser la batterie dans le sens opposé de la flèche et enlevez-la. N'oubliez pas de débrancher le cordon d'alimentation de l'adaptateur secteur/chargeur de la prise de courant.

Repère de recharge

Un repère de recharge est prévu sur la batterie pour vous aider à vous rappeler si la batterie est chargée ou non. Deux couleurs sont prévues (rouge et noir), choisissez laquelle signifie chargée, l'autre signifiant déchargée.

REMARQUES:

- Effectuer la recharge où la température ambiante est entre 10°C et 35°C. La gamme de température idéale est de 20 à 25°C pour la recharge. Si l'endroit est trop froid, la recharge peut être incomplète.
- Les durées de recharge notées ci-dessus sont pour une batterie complètement déchargée.
- Les durées de recharge varient en fonction de la température ambiante et de l'état de la batterie.
- Pour éviter des interférences avec la réception, ne pas utiliser l'adaptateur secteur/chargeur près d'une radio.
- Si vous raccordez le cordon CC du camescope à l'adaptateur pendant la recharge d'une batterie, l'alimentation est fournie au camescope et la recharge s'arrête.
- Comme l'adaptateur secteur/chargeur génère de l'électricité, il devient chaud pendant l'utilisation. Ne l'utiliser que dans des endroits bien ventilés.
- En chargeant la batterie pour la première fois ou après une longue période de stockage, le témoin CHARGE peut ne pas s'allumer. Dans ce cas, retirer la batterie de l'adaptateur secteur/chargeur, puis essayer de nouveau de la recharger.
- Si la durée d'utilisation de la batterie devient très courte même après avoir été complètement rechargée, la batterie est usée et a besoin d'être remplacée. Veuillez en acheter une nouvelle.
- Se rappeler de régler le repère de recharge après avoir rechargé une batterie ou après le retrait d'une batterie déchargée du camescope.

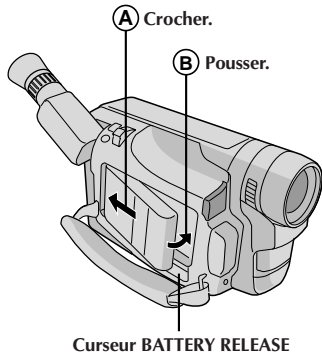
**ATTENTION:**

Avant de détacher la source d'alimentation, s'assurer que l'alimentation du caméscope est coupée. Ne pas respecter cela peut conduire à un mauvais fonctionnement du caméscope.

INFORMATION:

Le lot VU-V856KIT comprend la batterie BN-V856U et l'adaptateur secteur/chargeur AA-V80U. Lire les manuels qui accompagnent le lot VU-V856KIT avant utilisation.

Il est impossible de recharger la batterie BN-V856U en utilisant l'adaptateur secteur/chargeur de batterie fourni. Utiliser l'adaptateur secteur/chargeur de batterie AA-V80U en option.

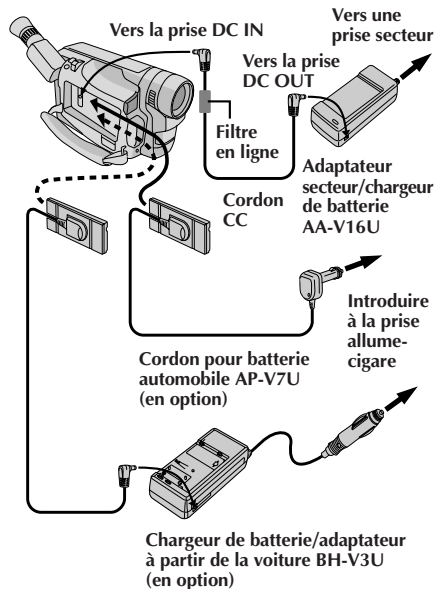
**UTILISATION DE LA BATTERIE**

Crocher son extrémité au caméscope (A) et pousser sur la batterie jusqu'à ce qu'elle s'enclenche en place (B).

- Si la batterie est montée dans une mauvaise position, un mauvais fonctionnement risque de se produire.

Pour retirer la batterie . . .

..... Faire coulisser **BATTERY RELEASE** et tirer sur la batterie.

Durée d'enregistrement approximative

Batterie	Écran LCD à l'arrêt/visueur en marche	Écran LCD en marche/visueur à l'arrêt	Écran LCD en marche/visueur en marche
BN-V11U	1 heures 30mn	1 heures 20mn	1 heures 10mn
BN-V12U (en option)	1 heures 30mn	1 heures 20mn	1 heures 10mn
BN-V20U (en option)	2 heures 20mn	2 heures 10mn	1 heures 55mn
BN-V856U (en option)	9 heures 30mn	8 heures 40mn	7 heures 40mn

REMARQUES:

- La durée d'enregistrement est réduite de façon significative sous les conditions suivantes:
 - Le zoom ou le mode d'attente d'enregistrement est engagé de façon répétée.
 - L'écran LCD est utilisé de façon répétée.
- Avant un usage prolongé, il est recommandé de préparer suffisamment de batteries pour couvrir 3 fois la durée de prise de vues prévue.

UTILISATION DE L'ALIMENTATION SECTEUR

Utiliser l'adaptateur secteur/chargeur (raccorder comme montré dans l'illustration).

REMARQUES:

- L'adaptateur secteur/chargeur de batterie fourni dispose d'une sélection automatique de la tension dans la gamme 110 à 240 V CA.
- Pour d'autres remarques, voir p. 8.

UTILISATION AVEC UNE BATTERIE AUTOMOBILE

Utiliser le cordon pour batterie automobile ou le chargeur de batterie/adaptateur à partir de la voiture en option (brancher comme indiqué dans l'illustration).

REMARQUES:

- Lors de l'utilisation de la batterie automobile, laisser le moteur au ralenti.
- Le chargeur de batterie à partir de la voiture (BH-V3U) peut être utilisé pour charger la batterie (sauf la BN-V20U/V856U).
- Pour utiliser le chargeur de batterie à partir de la voiture ou le cordon pour batterie automobile (AP-V7U) en option, se référer à leur mode d'emploi respectif.

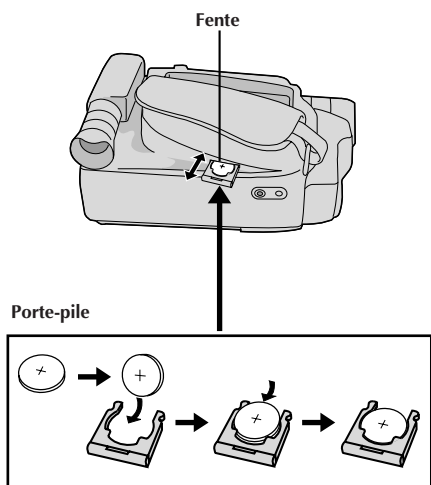

Retrait et mise en place de la pile (au lithium) de l'horloge

Cette pile est nécessaire pour le fonctionnement de l'horloge et pour effectuer les réglages de date/heure.

- 1 Couper l'alimentation du caméscope et retirer la source d'alimentation (batterie, adaptateur secteur/chargeur. etc.).
- 2 Tirer le porte pile pour le retirer du caméscope.
- 3 Introduire la pile dans le porte-pile, et s'assurer d'avoir la marque "+" visible.
- 4 Remettre le porte pile en le faisant coulisser dans la fente jusqu'à entendre un déclic.

REMARQUES:

- Voir "PRÉCAUTIONS DE SÉCURITÉ" (☞ p. 2) pour des informations sur une manipulation sans danger des piles au lithium.
- Pour éviter de perdre la pile et/ou le porte-pile lors de la mise en place ou du retrait de la pile, placer le caméscope sur le côté avec la courroie au dessus comme montré dans l'illustration.

Mise en place et retrait d'une cassette

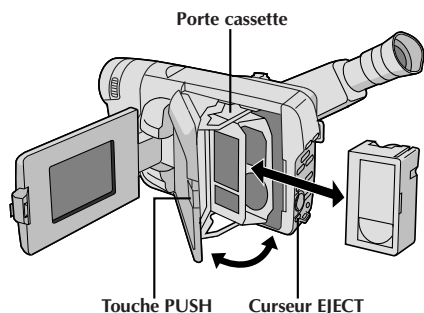

- 1 Ouvrir complètement l'écran LCD.
- 2 Faire coulisser **EJECT** jusqu'à ce que le porte cassette s'ouvre. Ne pas forcer pour ouvrir.
- 3 Introduire ou retirer une cassette. Lors de l'introduction, s'assurer que l'étiquette est tournée vers l'extérieur.
- 4 Appuyer sur **PUSH** pour fermer le porte cassette jusqu'à son verrouillage en place. Fermer l'écran LCD.

REMARQUES:

- Fermer l'écran LCD alors que le porte cassette est encore ouvert pourrait endommager l'écran LCD.
- Le porte cassette ne peut être ouvert que si le caméscope est alimenté.
- S'assurer que la bande n'est pas détendue avant de mettre la cassette en place. Si elle est détendue, tourner la roue dentée sur la cassette dans le sens de la flèche pour retendre la bande.
- S'assurer que la languette de protection contre l'effacement est dans la position qui permet l'enregistrement. Sinon, faire coulisser la languette. Certaines cassettes ont des languettes amovibles. Si la languette a été retirée, couvrir le trou avec du ruban adhésif.
- Le porte cassette ne peut pas être ouvert alors que le caméscope est en mode d'enregistrement.

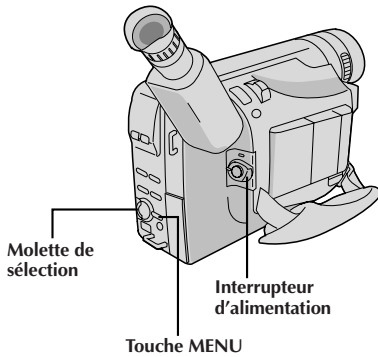

Réglage de la date et de l'heure

- 1 Régler l'interrupteur d'alimentation sur "PRO.". Le témoin d'alimentation s'allume.
- 2 Appuyer sur **MENU**. L'écran de menu apparaît.
- 3 Tourner la molette de sélection pour déplacer la barre lumineuse sur "NEXT" dans l'écran de menu 1 et appuyer sur la molette pour afficher l'écran du menu 2. Puis tourner la molette pour déplacer la barre lumineuse sur "DATE/TIME" et appuyer sur la molette. Le menu DATE/TIME apparaît.
 - Pour revenir sur les réglages précédents, tourner la molette de sélection pour déplacer la barre lumineuse sur "EXIT" et appuyer sur la molette, puis passer à l'étape 7.
 - Pour régler uniquement l'heure sans changer la date, passer à l'étape 5.
- 4 Pour régler "YEAR", "MONTH" ou "DAY", tourner la molette de sélection pour déplacer la barre lumineuse sur l'item désiré, puis appuyer sur la molette. Lorsque le réglage commence à clignoter, tourner la molette de sélection jusqu'à ce que le réglage correct apparaisse, puis appuyer sur la molette. Le réglage s'arrête de clignoter. Répéter pour les autres réglages de date.
- 5 Tourner la molette de sélection pour déplacer la barre lumineuse sur "TIME", puis appuyer sur la molette. Lorsque le réglage des heures commence à clignoter, tourner la molette de sélection jusqu'à ce que le réglage correct apparaisse, puis appuyer sur la molette. Lorsque le réglage des heures s'arrête de clignoter et que le réglage des minutes commence à clignoter, tourner la molette de sélection jusqu'à ce que le réglage correct apparaisse, puis appuyer sur la molette. Le réglage des minutes s'arrête de clignoter.
- 6 Une fois qu'aucun de ces réglages ne clignote ("YEAR", "MONTH", "DAY", "TIME"), tourner la molette de sélection pour déplacer la barre lumineuse sur "EXIT" et appuyer sur la molette. L'écran du menu réapparaît avec la barre lumineuse sur "RETURN".
- 7 Appuyer sur la molette de sélection pour fermer l'écran de menu.

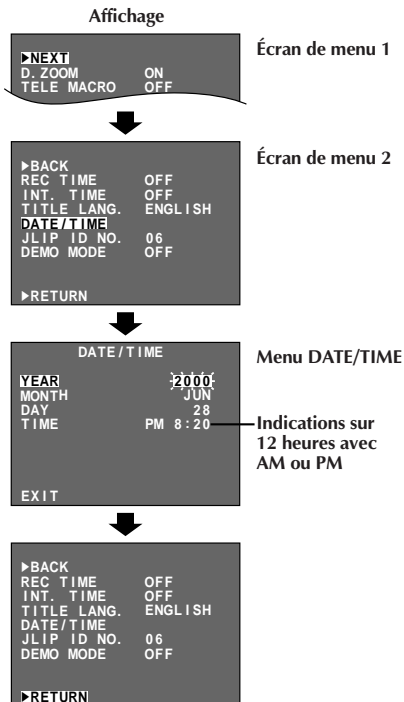

REMARQUE:

Pour afficher la date et l'heure sur l'affichage du camescope et sur un téléviseur raccordé, voir "Insertion de date/heure" (☞ p. 23).

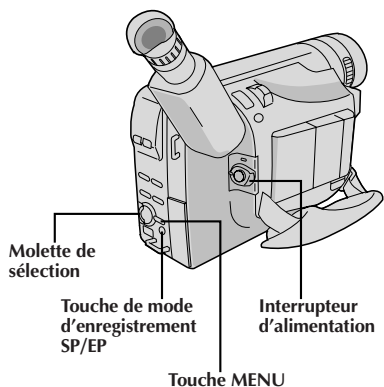

Réglage du mode d'enregistrement

Régler selon votre préférence.

- 1 Régler l'interrupteur d'alimentation sur "AUTO" ou "PRO.". Appuyer sur la touche **SP/EP** pendant plus d'une seconde. "SP" (vitesse normale) offre une qualité d'image et du son plus élevée et est meilleure pour la copie, alors que "EP" (longue durée) est plus économique, offrant trois fois la durée d'enregistrement normale.

REMARQUE:

Si le mode d'enregistrement est commuté pendant l'enregistrement, l'image de lecture sera floue au point de commutation.

Réglage de la longueur de bande

Régler la longueur de bande en fonction de la longueur de la bande utilisée.

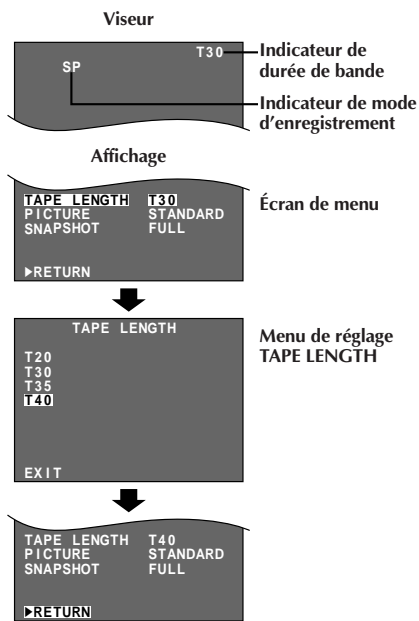

- 1 Régler l'interrupteur d'alimentation sur "PRO.", puis appuyer sur **MENU**.
- 2 Tourner la molette de sélection pour déplacer la barre lumineuse sur "TAPE LENGTH", puis appuyer sur la molette. Le menu de réglage TAPE LENGTH apparaît.
- 3 Tourner la molette de sélection pour déplacer la barre lumineuse sur le réglage correct de la longueur de bande. T20= durée de 20 minutes d'enregistrement, T30= 30 minutes, T35= 35 minutes et T40= 40 minutes (en mode SP).
 - Pour revenir sur le réglage précédent, tourner la molette de sélection pour déplacer la barre lumineuse sur "EXIT".
- 4 Appuyer sur la molette de sélection. L'écran de menu réapparaît avec la barre lumineuse sur "RETURN". Appuyer de nouveau sur la molette de sélection pour fermer l'écran de menu.

REMARQUE:

La durée de bande restante (☞ p. 14) affichée dans le viseur est correcte seulement si la longueur de bande correcte a été sélectionnée.

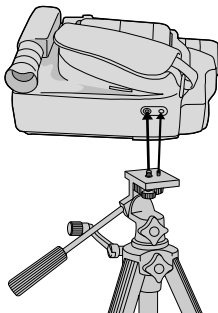
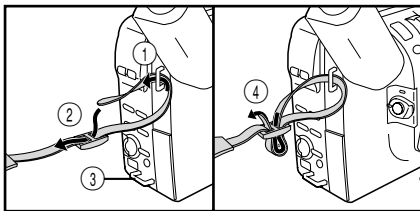
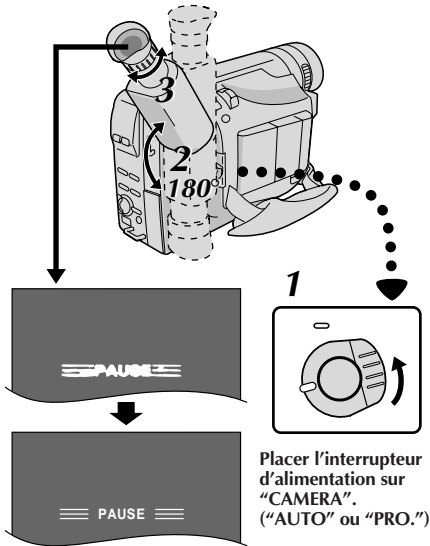
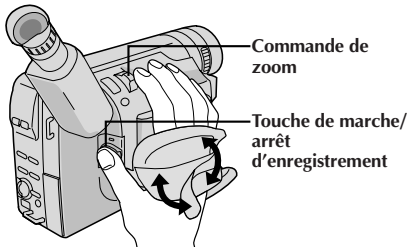

Ajustement de la courroie

- 1 Séparer la bande Velcro.
- 2 Passer la main droite dans la boucle et tenir la poignée.
- 3 Ajuster pour que votre pouce et vos doigts puissent facilement commander la touche de marche/arrêt d'enregistrement et la commande de zoom. Refixer la bande Velcro.

Ajustement de la netteté du viseur

- 1 Placer l'interrupteur d'alimentation sur "CAMERA" ("AUTO" ou "PRO").
- 2 Ajuster à la main le viseur pour une meilleure visibilité.
- 3 Tourner la baque d'ajustement jusqu'à ce que les indications dans le viseur soient nettement au point.

Fixation de la bandoulière

- 1 En suivant l'illustration, passer la courroie par l'oeillet ①, puis la replier et la passer par la boucle ②. Refaire la même chose pour attacher l'autre extrémité de la courroie à l'autre oeillet ③, en s'assurant que la courroie n'est pas entortillée.
- 2 Ajuster comme montrer dans l'illustration ④.

Montage sur un trépied

- 1 Aligner la vis et le taquet de direction de caméra du trépied sur la prise de montage et l'orifice du taquet du trépied. Puis serrer la vis.

PRÉCAUTION:

En utilisant un trépied, bien l'ouvrir et étendre complètement ses pieds pour stabiliser le caméscope. Pour éviter des dommages à l'appareil causés par une chute, ne pas utiliser un trépied de petite taille.

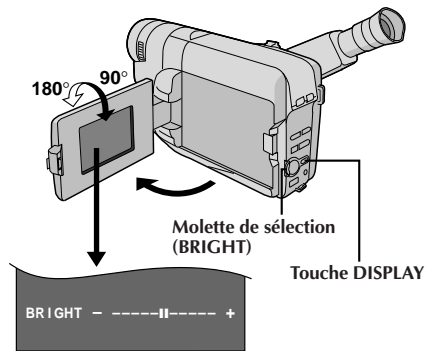
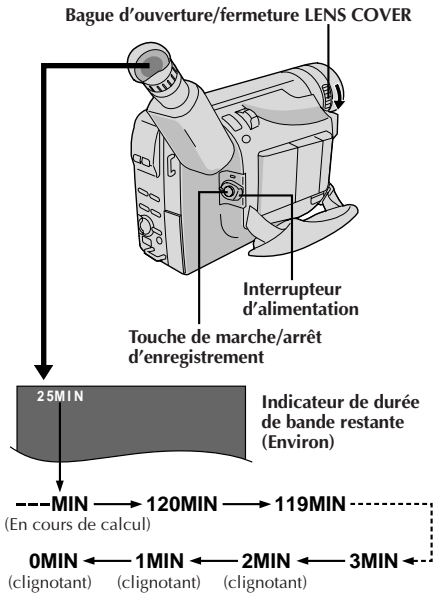

Pour ajuster la luminosité de l'écran LCD

... tourner la molette de sélection (BRIGHT) jusqu'à ce que l'indicateur de niveau de luminosité se déplace et que la luminosité appropriée soit atteinte.

REMARQUE:

Vous devez déjà avoir effectué les procédures indiquées ci-dessous. Si ce n'est pas le cas, le faire avant de continuer.

- Alimentation (☞ p. 8)
- Réglage du mode d'enregistrement (☞ p. 12)
- Insertion d'une cassette (☞ p. 10)
- Ajustement de la courroie (☞ p. 13)
- Ajustement de la netteté du viseur (☞ p. 13)

Prise de vues en regardant dans le viseur

- 1 S'assurer que l'écran LCD est fermé et verrouillé. Tourner la bague d'ouverture/fermeture LENS COVER pour ouvrir le cache d'objectif. Régler l'interrupteur d'alimentation sur "CAMERA" ("AUTO" ou "PRO."). Le témoin d'alimentation s'allume et le camescope passe en mode d'attente d'enregistrement. "PAUSE" est affiché dans le viseur.
- 2 Appuyer sur la touche de marche/arrêt d'enregistrement. "REC" apparaît dans le viseur alors que l'enregistrement est en cours.

Prise de vues en regardant sur l'écran LCD

- 1 S'assurer que l'écran LCD est complètement ouvert. Tourner la bague d'ouverture/fermeture LENS COVER pour ouvrir le cache d'objectif. Régler l'interrupteur d'alimentation sur "CAMERA" ("AUTO" ou "PRO."). Le témoin d'alimentation s'allume et l'appareil passe en mode d'attente d'enregistrement. "PAUSE" est affiché sur l'écran.
- 2 Incliner l'écran LCD vers le haut/le bas pour la meilleure visibilité et appuyer sur la touche de marche/arrêt d'enregistrement. "REC" apparaît sur l'écran LCD alors que l'enregistrement est en cours.

REMARQUE:

Si vous utilisez l'écran LCD en extérieur en plein soleil, l'écran LCD peut être difficile à regarder. Si c'est le cas, utiliser le viseur.

Pour arrêter l'enregistrement . . .

... appuyer sur la touche de marche/arrêt d'enregistrement. Le camescope revient en mode d'attente d'enregistrement.

Position de l'interrupteur d'alimentation

- AUTO** : Convient pour l'enregistrement standard en utilisant AUCUN effet spécial ni ajustement manuel.
- PRO.** : Vous permet de régler des fonctions d'enregistrement en utilisant les menus pour plus de possibilités de créativité.
- OFF** : Coupe l'alimentation du camescope.
- PLAY** : Vous permet de lire un enregistrement.

REMARQUES:

- Lorsque l'interrupteur d'alimentation est placé sur CAMERA et que l'écran LCD est ouvert à un angle de 60 degrés ou plus, automatiquement l'écran LCD s'allume et le viseur s'éteint pour économiser l'énergie.
- Le porte-cassette ne peut être ouvert que si le caméscope est alimenté.
- Le porte-cassette s'ouvre quelques secondes seulement après l'action sur le curseur **EJECT**. Ne pas forcer pour ouvrir le porte-cassette.
- La durée nécessaire pour calculer la longueur de bande restante, et la précision du calcul peuvent varier en fonction du type de bande utilisée.
- L'indicateur de durée de bande restante affichée dans le viseur est correct seulement si la longueur de bande correcte a été sélectionnée (☞ p. 12).
- "TAPE END" apparaît quand la bande est arrivée à sa fin, et l'alimentation est coupée automatiquement si le caméscope est laissé dans cet état pendant 5 minutes. "TAPE END" apparaît également quand une cassette dont la bande est déjà à sa fin est chargée.
- Si le mode d'attente d'enregistrement continue pendant 5 minutes sans effectuer de zoom ni d'autres opérations, l'alimentation du caméscope est coupée automatiquement. Régler l'interrupteur d'alimentation sur "OFF", et le remettre sur "CAMERA" pour remettre le caméscope en marche.
- Si la touche de marche/arrêt d'enregistrement est pressée après que le mode d'attente d'enregistrement ait duré pendant plus de 5 minutes, l'enregistrement peut ne pas repartir immédiatement.
- Si vous enregistrez sur une cassette en cours d'utilisation (par exemple, quand une cassette est retirée et ré-introduite pendant l'enregistrement), utiliser la fonction Retouche (☞ p. 17) pour trouver la fin du dernier enregistrement, ainsi vous n'effacerez rien sur la cassette.
- Pendant la prise de vues, le son n'est pas entendu à partir du haut-parleur.



Propre enregistrement

PRISE DE VUES JOURNALISTIQUE

Dans certaines situations, des angles de prise de vues différents peuvent offrir des résultats plus spectaculaires. Tenir le caméscope dans la position désirée et incliner l'écran LCD dans le sens le plus commode. Il peut tourner de 270° (90° vers le bas, 180° vers le haut).

PRISE DE VUES INTERFACE

La personne que vous filmez peut se voir sur l'écran LCD, et vous pouvez même vous filmer vous-même en visionnant votre propre image sur l'écran LCD. Ouvrez l'écran LCD et inclinez-le vers le haut de 180 degrés pour qu'il soit tourné vers l'avant. Lorsque l'écran LCD est incliné vers le haut d'un angle de plus de 105 degrés environ, l'image de l'écran est inversée verticalement, et le viseur est également mis en marche. Pointez l'objectif sur le sujet (vous-même pour votre propre enregistrement) et commencez l'enregistrement. Pendant la prise de vues interface, l'image et les indications de l'écran n'apparaissent pas inversées comme en regardant dans un miroir.

REMARQUE:

L'image peut être regardée sur l'écran LCD et dans le viseur.

INDICATIONS DE L'ÉCRAN LCD/DU VISEUR

Appuyer sur **DISPLAY** pendant plus d'une seconde pour faire apparaître/disparaître les indications suivantes de l'affichage du caméscope: avertissement de cassette, durée de bande restante, indicateur d'énergie restante de la batterie et indicateur de longueur de bande (☞ p. 38, 39).

REMARQUE:

Même si les indications sont éteintes, la durée de bande restante apparaît en clignotant lorsque la bande est près de sa fin, et l'indicateur d'énergie restante de la batterie apparaît en clignotant lorsque l'énergie est presque épuisée.

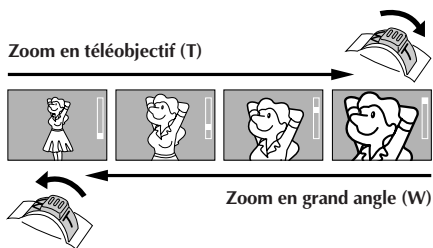

Affichage

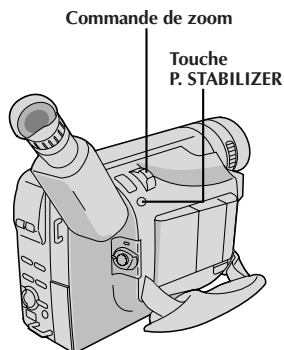
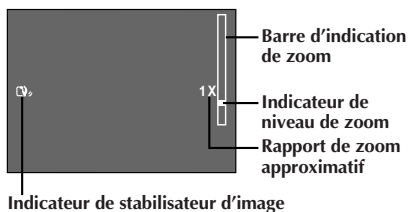
**CARACTÉRISTIQUE: Zoom****OBJECTIF:**

Produire un effet zoom, ou un changement immédiat dans le grossissement de l'image.

L'électronique numérique augmente le grossissement maximum offert par le zoom optique. Ce système est appelé le zoom numérique.

OPÉRATION:**Zoom avant**

Glisser la commande de zoom vers "T".

Zoom arrière

Glisser la commande de zoom vers "W".

- Plus vous glissez la commande de zoom, plus le zoom répond rapidement.

REMARQUES:

- La mise au point peut devenir instable pendant l'opération de zoom. Dans ce cas, régler le zoom en mode d'attente d'enregistrement, mémoriser la mise au point en utilisant la mise au point manuelle (☞ p. 26), puis faire des zooms avant ou arrière en mode d'enregistrement.
- L'indicateur de niveau de zoom (■) se déplace uniquement pendant le zoom optique. Une fois que l'indicateur de niveau de zoom atteint le haut de la barre d'indication de zoom, tout grossissement à partir de ce point est fait par traitement numérique.
- Pendant le zoom numérique, la qualité de l'image peut souffrir. Pour désactiver le zoom numérique, régler "D.ZOOM" sur "OFF" sur l'écran de menu (☞ p. 21).

CARACTÉRISTIQUE: Stabilisateur d'image**OBJECTIF:**

Compenser pour des images instables causées par le tremblement de caméra, en particulier avec un grossissement important.

OPÉRATION:

Appuyer sur **P. STABILIZER**. "V" apparaît.

- Pour couper le stabilisateur d'image, appuyer sur **P. STABILIZER**. L'indicateur disparaît.

REMARQUES:

- Une stabilisation précise peut ne pas être possible si le tremblement de main est excessif, ou sous les conditions suivantes:
 - En prenant des sujets avec des bandes verticales ou horizontales.
 - En prenant des objets sombres ou mal éclairés.
 - En prenant des sujets avec un contre-jour excessif.
 - En prenant des scènes avec du mouvement dans plusieurs directions.
 - En prenant des scènes où les fonds ont peu de contraste.
- Couper le stabilisateur d'image en enregistrant avec le camescope sur un trépied.
- L'indicateur "V" apparaît en clignotant si le stabilisateur ne peut pas être utilisé.

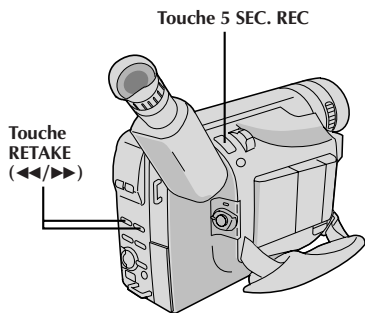

Affichage

Indicateur de mode d'enregistrement
5 secondes**CARACTÉRISTIQUE: Contrôle rapide****OBJECTIF:**

Pour revoir la fin du dernier enregistrement pour confirmation.

OPÉRATION:

- 1) Placer l'interrupteur d'alimentation sur "CAMERA" ("AUTO" ou "PRO.").
- 2) Appuyer sur ◀◀ et relâcher rapidement pendant le mode d'attente d'enregistrement.
 - La bande est rebobinée pour environ 2 secondes de programme et lue automatiquement, puis elle s'arrête en mode d'attente d'enregistrement pour la prise de vues suivante.

REMARQUE:

Une distorsion peut se produire au début de la lecture. C'est normal.

CARACTÉRISTIQUE: Retouche**OBJECTIF:**

Pour ré-enregistrer certaines séquences.

OPÉRATION:

- 1) S'assurer que le caméscope est dans le mode d'attente d'enregistrement.
- 2) Appuyer sur une touche **RETAKE** et la maintenir pour atteindre le point de départ d'un nouvel enregistrement. Appuyer sur ▶▶ fait défiler la bande en avant et appuyer sur ◀◀ la fait défiler en arrière.
- 3) Appuyer sur la touche de marche/arrêt d'enregistrement pour lancer l'enregistrement.

REMARQUE:

Des barres de bruit apparaissent et les images peuvent devenir monochromes ou plus sombres pendant la retouche. C'est normal.

CARACTÉRISTIQUE: Enregistrement de 5 secondes**OBJECTIF:**

Enregistrer une scène pendant 5 secondes, offrant des transitions de scènes rapides comme celles vues dans des programmes TV.

OPÉRATION:

- S'assurer que le mode d'enregistrement est réglé sur "SP".
- 1) En mode d'attente d'enregistrement, appuyer sur **5 SEC. REC.** "5S" apparaît et l'enregistrement de 5 secondes est réservé.
 - 2) Appuyer sur la touche de marche/arrêt d'enregistrement. L'enregistrement commence, et au bout de 5 secondes d'enregistrement le caméscope revient automatiquement en mode d'attente d'enregistrement.
 - Pour annuler la fonction d'enregistrement de 5 secondes, appuyer de nouveau sur **5 SEC. REC** pour que "5S" disparaisse.

REMARQUE:

Le fondu/volet (☐ p. 18) ne peut pas être activé en appuyant sur **5 SEC. REC.**

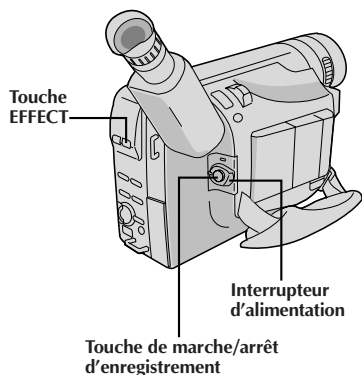

Effets de fondu/Volet

Ces effets vous permettent de faire des transitions de scènes de style professionnel. Le fondu/volet à l'ouverture fonctionne au début de l'enregistrement, et le fondu/volet à la fermeture fonctionne à la fin de l'enregistrement ou quand vous passez en mode d'attente d'enregistrement.

- 1 Régler l'interrupteur d'alimentation sur "PRO.".
- 2 Appuyer plusieurs fois sur **EFFECT** jusqu'à ce que le nom et l'indication du mode désiré apparaissent. Ils sont affichés pendant 2 secondes environ, puis le nom disparaît et seule l'indication reste. L'effet est réservé.
- 3 Appuyer sur la touche de marche/arrêt d'enregistrement pour activer le fondu ou le volet à l'ouverture/fermeture.
- 4 Pour annuler le fondu ou le volet, appuyer plusieurs fois sur **EFFECT** jusqu'à ce que "OFF" apparaisse. "OFF" est affiché pendant 2 secondes environ et le mode d'attente de fondu/volet est annulé.

BK FADER (Fondu au noir)

Fondu à l'ouverture/fermeture avec un écran noir.

MOSAIC (Fondu en mosaïque)

Transforme/fait revenir progressivement l'image en/d'une forme en mosaïque.

SHUTTER (Volet rideau vertical)

Un écran noir entre par le haut et par le bas, se refermant sur l'image comme un obturateur à rideau, ou une nouvelle image pousse verticalement l'ouverture de l'écran noir à partir du centre.

SLIDE (Volet horizontal)

Un écran noir entre par la gauche pour couvrir progressivement l'image, ou une nouvelle image entre de la droite vers la gauche.

DOOR (Volet rideau horizontal)

Les deux volets noirs s'ouvrent vers la gauche et la droite en laissant apparaître la scène, ou se ferment à partir de la gauche et de la droite en recouvrant la scène.

CW:CORNER (Volet diagonal)

L'écran noir s'ouvre à partir du coin supérieur droit de l'écran vers le coin inférieur gauche, ou se ferme à partir du coin inférieur gauche vers le coin supérieur droit en laissant un écran noir.

WW:WINDOW (Volet en fenêtre)

La scène suivante apparaît graduellement du centre de l'écran vers les coins en recouvrant la scène précédente.

REMARQUES:

- Appuyer et maintenir pressée la touche de marche/arrêt d'enregistrement vous permet de faire varier la durée pour l'image pendant l'ouverture/fermeture en fondu ou en volet.
- L'écran devient légèrement rougeâtre quand le fondu/volet est utilisé avec le mode sépia (☞ p. 19).
- Avec le mode voile (☞ p. 19) engagé, si FADER est utilisé, l'image fond à l'ouverture/fermeture avec un écran blanc.

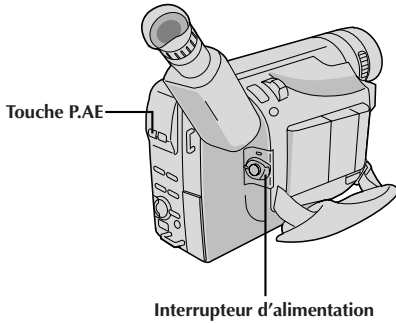

Programme AE avec effets spéciaux

- 1** Régler l'interrupteur d'alimentation sur "PRO".
- 2** Appuyer plusieurs fois sur **P.AE** jusqu'à ce que le nom et l'indication du mode désiré apparaissent. Ils sont affichés pendant 2 secondes environ, puis le nom disparaît et seule l'indication reste. Le mode est activé.
- 3** Pour annuler l'effet, appuyer plusieurs fois sur **P.AE** jusqu'à ce que "OFF" apparaisse. "OFF" est affiché pendant 2 secondes environ.

REMARQUES:

- Un seul effet peut être activé à la fois.
- L'écran devient légèrement rougeâtre lorsque la fonction fondu/volet (☞ p. 18) est utilisée en mode sépia.
- L'écran devient légèrement sombre en mode obturateur à grande vitesse. Utiliser ce mode dans des situations bien éclairées.
- Dans les modes obturateur à grande vitesse ou sports, la couleur des images peut être affectée si le sujet est éclairé par une source de lumière à décharge alternative comme les lampes fluorescentes ou à vapeur de mercure.

SEPIA (Sépia)

La scène prise est enregistrée en monochrome teinté sépia, donnant l'aspect d'un vieux film. Utiliser ce mode en combinaison avec le mode Cinéma (☞ p. 21) pour recréer l'aspect d'un film classique d'Hollywood.

SPORTS (Sports)

Une grande vitesse d'obturation permet de prendre clairement une action rapide.

ND:ND EFFECT (Effet neutre)

Assombrit l'image d'une brume noire, comme quand un filtre neutre est utilisé. Permet de compenser des effets éblouissants sur le sujet.

FG:FOG (Mode voile)

Rend l'image blanche brumeuse, comme avec un filtre de brouillard complémentaire. Adoucit l'image et lui donne un cachet "fantaisie".

TWILIGHT (Crépuscule)

Des paysages, des scènes au crépuscule, des feux d'artifice, etc. semblent plus naturels et plus artistiques. La suite se produit lorsque le mode Crépuscule est sélectionné:

- La commande automatique de gain est coupée.
- La balance des blancs est réglée sur "☀:FINE" (mode lumière du jour), mais peut également être changé manuellement sur un autre mode (☞ p. 27).
- La mise au point automatique devient disponible uniquement dans la gamme de 10 m à l'infini. Utiliser la mise au point manuelle pour faire la mise au point lorsque la distance entre le caméscope et le sujet est inférieure à 10 m. (☞ p. 26).

S1/2000 (Obturateur à grande vitesse (1/2000S.))

Prend des actions plus rapides que ce que fait le mode Sports.

NEGA POSI (Négatif/positif)

Les couleurs de l'image sont inversées.

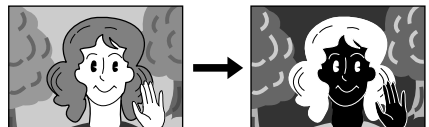

Mode NÉGATIF/POSITIF

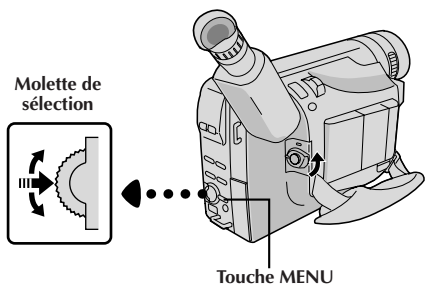

Affichage
(ex. Écran de menu disponible
en utilisant la touche MENU)

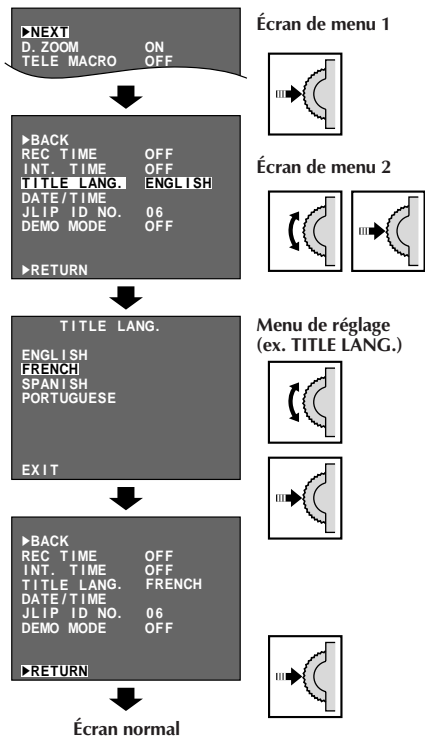

Utilisation des menus pour des réglages détaillés

Ce caméscope dispose d'un système de menu sur écran facile à utiliser qui simplifie beaucoup des réglages plus détaillés du caméscope.

- 1 Placer l'interrupteur d'alimentation sur "PRO."
- 2 L'accès au menu dépend de la fonction que vous sélectionnez.

Si vous sélectionnez les fonctions à partir de l'écran de menu disponible en utilisant la molette de sélection décrit à la page 21 . . .

..... appuyer sur la molette de sélection. L'écran de menu apparaît.

Si vous sélectionnez les fonctions à partir de l'écran de menu disponible en utilisant la touche MENU décrit aux pages 21 et 22 . . .

..... appuyer sur MENU. L'écran de menu apparaît.
- 3 Tourner la molette de sélection pour placer la barre lumineuse sur la fonction désirée.
 - Pour passer de l'écran de menu 1 à l'écran de menu 2, tourner la molette de sélection sur "NEXT" et appuyer sur la molette. Pour revenir de l'écran de menu 2 à l'écran de menu 1, tourner la molette de sélection sur "BACK", et appuyer sur la molette.
 - Pour revenir au réglage précédent, placer la barre lumineuse sur "RETURN", puis passer à l'étape 6.
- 4 Appuyer sur la molette de sélection. La procédure de réglage dépend de la fonction que vous sélectionnez.

Si vous sélectionnez "FOCUS", "EXPOSURE", "M.W.B." ou "DATE/TIME" . . .

..... voir les pages correspondantes (FOCUS: p. 26, EXPOSURE: p. 24, M.W.B.: p. 27, DATE/TIME: p. 11), et effectuer chaque procédure à partir de l'étape 4.

Si vous sélectionnez "JLIP ID NO." . . .

..... tourner la molette de sélection jusqu'à ce que le numéro désiré apparaissent, et appuyer sur la molette. Puis tourner la molette de sélection pour déplacer la barre lumineuse sur "EXIT".

Si vous sélectionnez n'importe quelles autres fonctions . . .

..... tourner la molette de sélection pour déplacer la barre lumineuse sur le réglage désiré.

 - Pour revenir au réglage précédent, placer la barre lumineuse sur "RETURN".
- 5 Appuyer sur la molette de sélection. L'écran de menu réapparaît avec la barre lumineuse sur "RETURN".
- 6 Appuyer sur la molette de sélection. L'écran normal réapparaît.

REMARQUE:

Aucune fonction menu sauf "FOCUS" et "EXPOSURE" n'est disponible pendant le mode d'enregistrement.

EXPLICATIONS DE L'ÉCRAN DE MENU

Écran de menu disponible en utilisant la molette de sélection

FOCUS	Se référer à "Mise au point" (☞ p. 26).	
EXPOSURE	Se référer à "Commande d'exposition" (☞ p. 24).	
M.W.B.	Se référer à "Réglage de la balance des blancs" et "Balance des blancs manuelle" (☞ p. 27).	
WIDE	OFF	N'affiche pas de barres noires.
	ON	Vous permet d'enregistrer des barres noires en haut et en bas de l'écran pour produire un effet "écran large" comme au cinéma.
S.LX	MAX	Pour enregistrer un sujet dans un milieu sombre. Lorsqu'il est plus commode de filmer le sujet avec une image plus lumineuse même si l'image devient légèrement grossière.
	NORMAL	Pour enregistrer un sujet dans un milieu légèrement sombre. Lorsqu'il est plus commode de filmer avec une image moins grossière bien que le sujet devienne légèrement sombre. Ce réglage convient pour la mesure de la sensibilité conformément à EIA-639 (standard EIA* pour la mesure de la sensibilité en éclairage faible). * EIA : Alliance des Industries Electroniques
	OFF	Vous permet de filmer des scènes sombres sans réglage de luminosité de l'image.
TITLE	Vous permet de surimprimer un des huit titres préprogrammés (☞ p. 23).	
DATE/TIME DISP.	Fait apparaître les réglages de date/heure dans le camescope ou sur un moniteur raccordé (☞ pg. 23).	

Écran de menu disponible en utilisant la touche MENU

Cet écran de menu n'est pas accessible pendant l'enregistrement.

D. ZOOM	ON	Vous permet d'utiliser le zoom numérique. En traitant et en agrandissant les images de façon numérique, le zoom est possible de 16x (la limite du zoom optique) à un maximum de 300x.
	OFF	Le zoom numérique n'est pas disponible. Uniquement le zoom optique (agrandissement maximal de 16x) peut fonctionner. Réglé sur "OFF" pendant le zoom numérique, l'agrandissement zoom passe à 16x.
TELE MACRO	OFF	Habituellement, la distance entre le sujet et l'objectif pour laquelle l'objectif est au point dépend du grossissement zoom. Sauf s'il y a une distance de plus de 1 m du sujet, l'objectif ne fait pas la mise au point au réglage téléobjectif maximum. Réglé sur "ON", vous pouvez filmer un sujet aussi grand que possible à une distance de 60 cm environ. • En fonction de la position zoom, l'objectif peut ne pas faire la mise au point.
	ON	

 : Réglage en usine

SUITE À LA PAGE SUIVANTE

Écran de menu disponible en utilisant la touche MENU (suite)

TAPE LENGTH	Vous permet de régler la longueur de bande en fonction de la bande utilisée (☞ p. 12).	
REC TIME	Se référer à "Animation" et "Animation programmée" (☞ p. 25).	
INT. TIME	Se référer à "Animation programmée" (☞ p. 25).	
TITLE LANG.	Vous permet de sélectionner la langue (ENGLISH, FRENCH, SPANISH ou PORTUGUESE) des titres préprogrammés (☞ p. 23).	
DATE/TIME	Vous permet de régler la date et l'heure courante (☞ p. 11).	
JLIP ID NO.	Ce numéro est nécessaire pour raccorder le camescope à un appareil du type ordinateur en utilisant la prise JLIP. Les numéros vont de 01 à 99. Le réglage en usine est 06.	
DEMO MODE	ON	Fait une démonstration de certaines fonctions comme le Fondu, etc. Lorsque "DEMO MODE" est réglé sur "ON" et que l'écran de menu est fermé, la démonstration commence. Déplacer la commande de zoom pendant la démonstration arrête momentanément la démonstration. Si la commande de zoom n'est pas modifiée pendant plus d'une minute après cela, la démonstration reprend. REMARQUE: <i>La démonstration n'est pas disponible si une cassette dont la languette de protection contre l'effacement est dans la position qui permet l'enregistrement, est chargée dans le camescope.</i>
	OFF	La démonstration automatique n'aura pas lieu.

: Réglage en usine

Insertion de date/heure

Vous permet d'afficher la date et l'heure dans le camescope ou sur un moniteur couleur raccordé, aussi bien que de les enregistrer manuellement ou automatiquement.

Vous devez déjà avoir effectué la procédure de réglage de la date/heure (☞ p. 11).

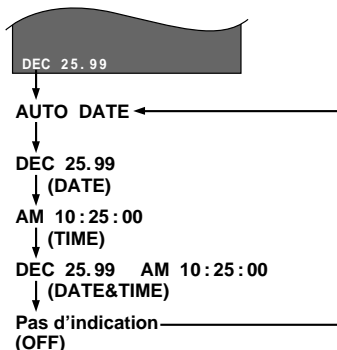
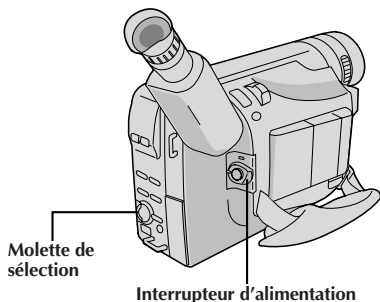

Titres préprogrammés

Le camescope a huit titres préréglés en mémoire. Vous pouvez surimprimer l'un d'eux sur l'image vidéo.

Les titres préprogrammés peuvent être affichés non seulement en français, mais également en anglais, en espagnol ou en portugais. Changer le réglage dans TITLE LANG. sur l'écran de menu (☞ p. 20, 22).



REMARQUE:

Le titre sélectionné restera jusqu'à ce que OFF soit sélectionné dans le menu TITLE.

- 1 Régler l'interrupteur d'alimentation sur "PRO."
- 2 Appuyer sur la molette de sélection pour afficher l'écran de menu.
- 3 Déplacer la barre lumineuse sur "DATE/TIME DISP." en tournant la molette de sélection dans le mode d'attente d'enregistrement, puis appuyer sur la molette pour afficher le menu DATE/TIME DISP.
- 4 Déplacer la barre lumineuse sur le mode désiré en tournant la molette de sélection, puis appuyer sur la molette. Le mode désiré est activé.
- 5 L'écran du menu réapparaît avec la barre lumineuse sur "RETURN". Appuyer sur la molette de sélection pour fermer l'écran de menu.

REMARQUES:

AFFICHAGE

- L'affichage sélectionné peut être enregistré.
- Si vous ne voulez pas enregistrer l'affichage, sélectionner le mode OFF avant la prise de vues.

DATE AUTOMATIQUE (AUTO DATE)

- Votre camescope enregistre automatiquement la date pendant 5 secondes environ après le lancement de l'enregistrement dans les situations suivantes.
 - Après changement de la date.
 - Après chargement d'une cassette.
 - Après avoir sélectionné le mode d'enregistrement automatique de la date en tournant la molette de sélection.
- Dans ce mode, la date est remplacée au bout de 5 secondes par "AUTO DATE", mais ce n'est pas enregistré.

- 1 Régler l'interrupteur d'alimentation sur "PRO."
- 2 Appuyer sur la molette de sélection pour afficher l'écran de menu.
- 3 Déplacer la barre lumineuse sur "TITLE" en tournant la molette de sélection dans le mode d'attente d'enregistrement, puis appuyer sur la molette pour afficher le menu TITLE.
- 4 Déplacer la barre lumineuse sur le mode désiré en tournant la molette de sélection, puis appuyer sur la molette. Le mode désiré est activé.
 - Pour faire disparaître l'indication du titre, sélectionner "OFF".
- 5 L'écran du menu réapparaît avec la barre lumineuse sur "RETURN". Appuyer sur la molette de sélection pour fermer l'écran de menu.

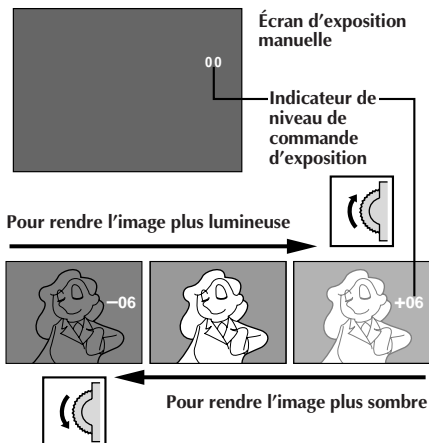
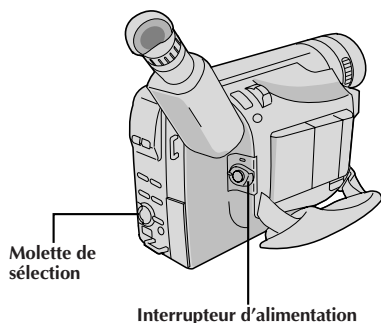

Commande d'exposition

Cette caractéristique ajuste automatiquement le diaphragme pour obtenir la meilleure qualité d'image disponible, mais vous pouvez modifier et faire le réglage manuellement. Le réglage manuel de l'exposition est conseillé dans les situations suivantes:

- Lorsque vous filmez sous un éclairage indirect ou lorsque l'arrière-plan est trop lumineux.
- Quand vous filmez un fond reflétant naturellement la lumière (sable ou neige).
- Quand le fond est sombre dans l'ensemble ou que le sujet est clair.

- 1 Régler l'interrupteur d'alimentation sur "PRO."
- 2 Appuyer sur la molette de sélection pour afficher l'écran de menu.
- 3 Tourner la molette de sélection pour déplacer la barre lumineuse sur "EXPOSURE" et appuyer sur la molette. Le menu EXPOSURE apparaît.
- 4 Tourner la molette de sélection pour déplacer la barre lumineuse sur "MANU", puis appuyer sur la molette. L'écran de menu disparaît et "00" (indicateur de niveau de commande d'exposition) apparaît.
- 5 Pour rendre l'image plus lumineuse, tourner la molette de sélection vers le haut. L'indicateur de niveau de commande d'exposition augmente (maximum +06).
Pour rendre l'image plus sombre, tourner la molette de sélection vers le bas. L'indicateur de niveau de commande d'exposition diminue (minimum -06).
- 6 Appuyer sur la molette de sélection. Le réglage est terminé. L'écran de menu réapparaît avec la barre lumineuse sur "RETURN".
- 7 Appuyer sur la molette de sélection. L'écran de menu disparaît et l'indicateur de niveau de commande d'exposition réapparaît pour indiquer que l'exposition est ajustée.

REMARQUES:

- Pour revenir au réglage en usine, sélectionner "AUTO" à l'étape 4.
- Pour ajuster de nouveau l'exposition, reprendre la procédure à partir de l'étape 2.

REMARQUE:

Avant d'effectuer les étapes suivantes, s'assurer que:

- L'interrupteur d'alimentation est réglé sur "PRO".
- Le camescope est dans le mode d'attente d'enregistrement.
- Le mode d'enregistrement est réglé sur "SP".

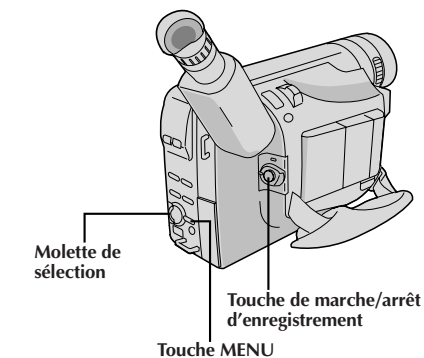
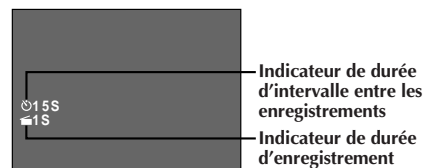
**Affichage**

Indications INT. TIME et REC TIME sur l'écran normal

REMARQUES (pour l'animation et l'animation programmée):

- Pour de meilleurs résultats, s'assurer que le camescope est bien fixé pendant la prise de vues en mode d'animation ou d'animation programmée.
- Le fondu/volet à l'ouverture/fermeture ne peut pas être effectué pendant la prise de vues en animation ou animation programmée.
- Avant d'effectuer d'autres opérations après l'animation ou l'animation programmée, s'assurer que le mode d'animation ou d'animation programmée est désactivé.
- L'animation et l'animation programmée sont annulées lorsque l'alimentation est coupée ou quand la cassette est éjectée.

Animation

Vous pouvez filmer une série d'images, chacune légèrement différente, du même objet pendant une courte durée.

- 1 Appuyer sur **MENU**. L'écran de menu apparaît.
- 2 Tourner la molette de sélection pour déplacer la barre lumineuse sur "NEXT" dans l'écran de menu 1 et appuyer sur la molette pour afficher l'écran de menu 2. Puis déplacer la barre lumineuse sur "REC TIME" et appuyer sur la molette. Le menu REC TIME apparaît. Tourner la molette de sélection pour déplacer la barre lumineuse sur la durée d'enregistrement désirée, puis appuyer sur la molette. L'écran du menu réapparaît avec la barre lumineuse sur "RETURN".
- 3 Appuyer de nouveau sur la molette de sélection pour fermer l'écran de menu.
- 4 Appuyer sur marche/arrêt d'enregistrement après avoir fait la mise au point sur le sujet. L'enregistrement s'arrête automatiquement au bout de la durée sélectionnée.
 - Répéter l'étape 4 pour le nombre désiré d'images.
- 5 Pour relâcher le mode d'animation, régler "REC TIME" sur l'écran de menu sur "OFF".

Animation programmée

Vous pouvez enregistrer de façon séquentielle à des intervalles pré-réglés. En laissant votre camescope pointé sur un sujet particulier, vous pouvez enregistrer des changements subtils sur une période étendue.

- 1 Régler "REC TIME" (☰ L'étapes 1 et 2 de l'animation ci-dessus).
- 2 Tourner la molette de sélection pour déplacer la barre lumineuse sur "INT. TIME", puis appuyer sur la molette. Le menu INT. TIME apparaît. Tourner la molette de sélection pour déplacer la barre lumineuse sur la durée d'intervalle entre les enregistrements désirée, puis appuyer sur la molette. L'écran de menu réapparaît avec la barre lumineuse sur "RETURN". Appuyer de nouveau sur la molette de sélection pour fermer l'écran de menu.
- 3 Appuyer sur marche/arrêt d'enregistrement. L'enregistrement et les intervalles alternent automatiquement.
- 4 Pour relâcher le mode d'animation programmée, lorsque "REC" n'est pas affiché, appuyer sur la touche de marche/arrêt d'enregistrement pour afficher "≡PAUSE≡", puis régler "REC TIME" et "INT. TIME" sur l'écran de menu sur "OFF".

Zone de détection de la mise au point

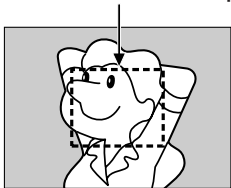
**REMARQUES:**

- Si l'objectif est sali ou voilé par de la condensation, une mise au point précise n'est pas possible. Maintenir l'objectif propre, en l'essuyant avec un morceau de tissu doux s'il devient sale. Si de la condensation se produit, essuyer avec un tissu doux ou attendre que l'objectif sèche naturellement.
- Pour filmer un sujet près de l'objectif, faire d'abord un zoom arrière (☞ p. 16). En faisant un zoom avant en mode de mise au point automatique, le camescope peut faire automatiquement un zoom arrière en fonction de la distance entre le camescope et le sujet. Ceci ne se produit pas avec "TELE MACRO" (☞ p. 21).

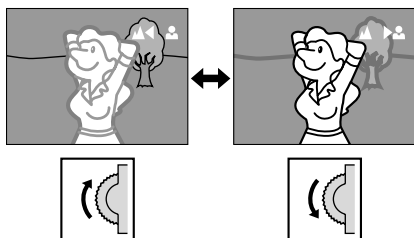
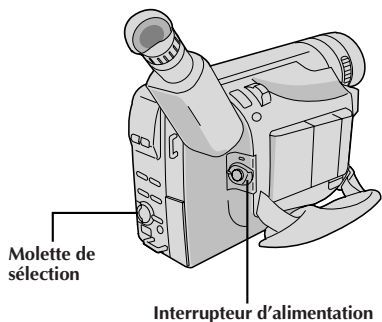
**Mise au point****MISE AU POINT AUTOMATIQUE**

Le système de mise au point automatique toute distance du camescope permet de filmer en continu de gros plan à l'infini. Toutefois, la mise au point correcte peut ne pas être obtenue dans les situations citées ci-dessous (dans ces cas, utiliser la mise au point manuelle):

- Si deux sujets à des distances différentes se recoupent dans la même scène.
 - Lorsque l'éclairage est faible.*
 - Lorsque le sujet n'a pas de contraste (différence entre luminosité et ombre), tel un mur unicolore et plat ou un ciel bleu sans nuages.*
 - Quand un objet sombre se voit à peine dans le viseur.*
 - Quand la scène contient des objets minuscules ou identiques qui sont répétés avec régularité.
 - Quand la scène est affectée par des rayons de soleil ou de lumière réfléchis à la surface de l'eau.
 - En prenant une scène avec un fond à contraste élevé.
- * L'avertissement de faible contraste "▲" ou "▲" apparaît.

MISE AU POINT MANUELLE

Si vous utilisez le viseur, vous devez déjà avoir fait les réglages nécessaires du viseur (☞ p. 13).

- 1 Régler l'interrupteur d'alimentation sur "PRO."
- 2 Appuyer sur la molette de sélection pour afficher l'écran de menu.
- 3 Tourner la molette de sélection pour déplacer la barre lumineuse sur "FOCUS" et appuyer sur la molette. Le menu FOCUS apparaît.
- 4 Tourner la molette de sélection pour déplacer la barre lumineuse sur "MANU", puis appuyer sur la molette. L'écran de menu disparaît puis "▲" et "▲" apparaissent. La mise au point est mémorisée à ce point.
- 5 Pour faire la mise au point sur un sujet plus éloigné, tourner la molette de sélection vers le haut. "▲" apparaît en clignotant. Pour faire la mise au point sur un sujet plus proche, tourner la molette de sélection vers le bas. "▲" apparaît en clignotant.
- 6 Appuyer sur la molette de sélection. Le réglage est terminé. L'écran de menu réapparaît avec la barre lumineuse sur "RETURN".
- 7 Appuyer sur la molette de sélection. L'écran de menu disparaît et "▲" ou "▲" réapparaît pour indiquer que la mise au point est mémorisée.

REMARQUES:

- Pour revenir en mise au point automatique, sélectionner "AUTO" à l'étape 4.
- Pour ajuster de nouveau la mise au point manuelle, reprendre la procédure à partir de l'étape 2.
- Bien faire la mise au point en position téléobjectif maximale quand vous utilisez le mode de mise au point manuelle. Si vous faites la mise au point sur un certain sujet en position grand angle, des images bien nettes ne peuvent pas être obtenues en faisant un zoom avant car la profondeur de champ est réduite à des focales plus longues.
- Si le réglage de la mise au point n'est pas possible à une distance plus éloignée ou plus rapprochée, "▲" ou "▲" clignote.

Réglage de la balance des blancs

Un terme qui renvoie à l'exactitude de la reproduction des couleurs sous différents éclairages. Si la balance des blancs est correcte, toutes les autres couleurs seront bien reproduites. En principe, la balance des blancs est réglée automatiquement. Toutefois, des utilisateurs de caméscope expérimentés commandent cette fonction manuellement pour obtenir une reproduction de couleur/teinte plus professionnelle.

- 1** Régler l'interrupteur d'alimentation sur "PRO".
- 2** Appuyer sur **MENU**. L'écran de menu apparaît.
- 3** Tourner la molette de sélection pour déplacer la barre lumineuse sur "M.W.B." puis appuyer sur la molette. L'écran de menu disparaît et le menu "M.W.B." apparaît.
- 4** Tourner la molette de sélection pour déplacer la barre lumineuse sur le réglage désiré.

"AUTO"
La balance des blancs est ajustée automatiquement (préréglage en usine).

"☀️ : FINE"
À l'extérieur un jour de beau temps.

"☁️ : CLOUD"
À l'extérieur un jour couvert.

"💡 : HALOGEN"
Quand vous utilisez une lampe vidéo ou un éclairage similaire.

"MWB"
La balance des blancs est réglée manuellement.
- 5** Appuyer sur la molette de sélection. L'écran de menu réapparaît avec la barre lumineuse sur "RETURN". Appuyer de nouveau sur la molette de sélection pour fermer l'écran de menu.

Pour revenir à la balance des blancs automatique . . .
.... sélectionner "AUTO" dans l'étape 4. Ou régler l'interrupteur d'alimentation sur "AUTO".

REMARQUE:

La balance des blancs ne peut pas être utilisée lorsque Sépia (☞ p. 19) est activé.

Balance des blancs manuelle

Effectuer le réglage manuel de la balance des blancs en filmant sous différents types d'éclairage.

- 1** Suivre les étapes 1 à 4 du réglage de la balance des blancs, puis sélectionner "MWB".
- 2** Tenir une feuille de papier blanc devant le sujet. Ajuster le zoom ou se déplacer pour que la feuille blanche remplisse l'écran.
- 3** Appuyer sur la touche de sélection jusqu'à ce que "MWB" commence à clignoter. Lorsque le réglage est terminé, "MWB" s'arrête de clignoter, l'écran de menu réapparaît avec la barre lumineuse sur "RETURN".
- 4** Appuyer de nouveau sur la molette de sélection pour fermer l'écran de menu.

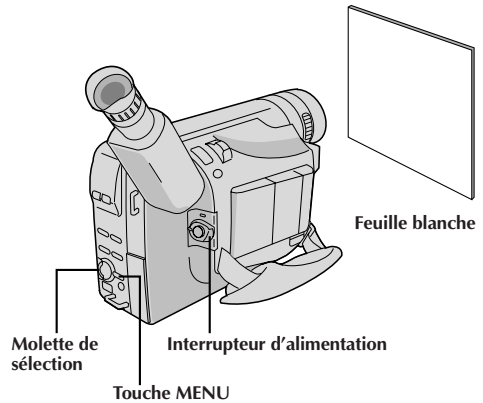

Pour changer la teinte de l'enregistrement . . .

.... à l'étape 2, remplacez la feuille blanche par une feuille de couleur. La balance des blancs se règle en fonction de la couleur et la teinte générale de l'image change. Du papier rouge donne une teinte verte sombre, du papier bleu, une teinte orangée et du papier jaune, un violet sombre.

REMARQUES:

- Dans l'étape 2, il peut être difficile de faire la mise au point sur la feuille blanche. Dans un tel cas, ajuster manuellement la mise au point (☞ p. 26).
- Un sujet peut être filmé sous différents types d'éclairage en intérieur (lumière naturelle, lumière fluorescente, bougies, etc.). La température de couleur étant différente selon le type de lumière, la teinte du sujet varie en fonction des réglages de la balance des blancs. Utilisez cette fonction pour obtenir une image plus naturelle.
- Le réglage de la balance des blancs effectué manuellement reste mémorisé même après la mise hors tension de l'appareil ou le retrait de la batterie.

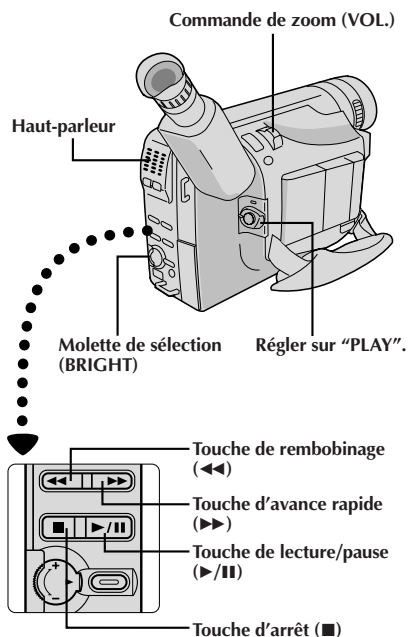

1 Introduire une cassette (☞ p. 10).

2 Régler l'interrupteur d'alimentation sur "PLAY". Pour commencer la lecture, appuyer sur ▶/||.

- Pour arrêter la lecture, appuyer sur ■.
- En mode d'arrêt, appuyer sur ◀◀ pour le rebobinage ou sur ▶▶ pour l'avance rapide.

REMARQUES:

- L'alimentation du caméscope est coupée automatiquement au bout de 5 minutes de mode d'arrêt. Pour remettre l'alimentation, régler l'interrupteur d'alimentation sur "OFF", puis sur "PLAY".
- Lorsque l'interrupteur d'alimentation est placé sur "PLAY" et que l'écran LCD est ouvert à un angle de 60 degrés ou plus, automatiquement l'écran LCD s'allume et le viseur s'éteint pour économiser l'énergie.
- L'image de lecture peut être visionnée dans le viseur (avec l'écran LCD fermé), sur l'écran LCD ou sur un téléviseur raccordé (☞ p. 30, 31).
- Vous pouvez également voir l'image de lecture sur l'écran LCD lorsqu'il est retourné et rétracté.
- Si une partie vierge de la bande est lue, l'écran peut devenir noir. Ce n'est pas un mauvais fonctionnement.

Réglage de luminosité de l'écran LCD: Tourner la molette de sélection (BRIGHT) vers "+" pour le rendre plus lumineux, ou vers "-" pour l'assombrir.

- L'indicateur de niveau de luminosité est affiché sous l'affichage de la date/heure lorsque vous lisez des images enregistrées en mode Cinéma (☞ p. 21).

Commande de volume du haut-parleur: Pousser la commande de zoom (VOL.) vers "+" pour relever le volume ou vers "-" pour baisser le volume.

- L'indicateur de volume du haut-parleur est affiché sous l'affichage de la date/heure lorsque vous lisez des images enregistrées en mode Cinéma (☞ p. 21).

Pause sur image: Pour faire une pause pendant la lecture.

- 1) Appuyer sur ▶/|| pendant la lecture.
- 2) Pour revenir en lecture normale, appuyer de nouveau sur ▶/||.

- Des barres de bruit vont apparaître et l'image deviendra monochrome pendant la pause sur image.

Recherche accélérée: Offrir une recherche à grande vitesse dans un sens ou l'autre.

- 1) Appuyer sur ▶▶ pour le sens avant ou sur ◀◀ pour le sens inverse pendant la lecture.
- 2) Pour revenir en lecture normale, appuyer sur ▶/||.

- Pendant la lecture, presser et maintenir ◀◀ ou ▶▶. La recherche continue tant que vous maintenez la touche. Une fois relâchée, la lecture normale reprend.
- Des barres de bruit apparaissent et les images peuvent devenir monochromes ou plus sombres en recherche accélérée. C'est normal.

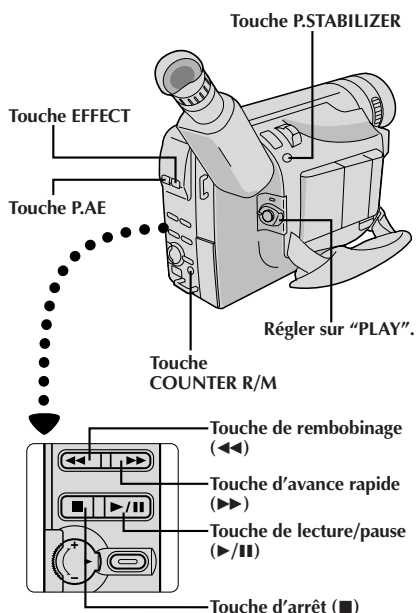

Alignement: Élimine des barres de bruit qui apparaissent sur l'écran pendant la lecture. Le réglage en usine est l'alignement automatique. Pour activer l'alignement manuel:

- 1) Appuyer simultanément sur **P.AE** et **EFFECT**. "MT" apparaît.
 - 2) Appuyer sur **P.AE** ou **EFFECT** le nombre de fois nécessaire jusqu'à la disparition des barres de bruit.
- Pour revenir en alignement automatique, appuyer simultanément sur **P.AE** et **EFFECT**. "AT" clignote. Lorsque l'alignement automatique se termine, l'indication disparaît.
 - Si des barres de bruit apparaissent pendant la lecture, le camescope passe en mode d'alignement automatique et "AT" est affiché.
 - L'alignement manuel peut ne pas fonctionner avec des bandes enregistrées sur d'autres magnétoscopes ou camescopes.

Correcteur de base de temps (TBC): Retire l'instabilité des signaux vidéo fluctuant pour offrir une image stable même avec des bandes anciennes. Réglage en usine: TBC est engagé.

Pour activer/relâcher le correcteur de base de temps, appuyer sur **P.STABILIZER** pendant plus d'une seconde en lecture. Lorsque le mode TBC est activé, "TBC" est affiché.

- L'indicateur "TBC" passe en vert (en gris avec un camescope équipé d'un viseur noir et blanc) alors que le correcteur de base de temps fonctionne.
- Le correcteur de base de temps ne fonctionne pas en pause sur image ni en recherche accélérée.
- L'indicateur "TBC" passe en blanc alors que le correcteur de base de temps n'est pas en activité.
- Il peut falloir quelques secondes avant que le correcteur de base de temps commence à fonctionner réellement.
- L'image peut être distordue si le mode TBC est activé ou relâché aux points d'entrée/sortie de montage ou lorsque la lecture normale est reprise après une pause sur image ou la recherche accélérée.
- Si l'image de lecture est distordue lorsque le TBC est réglé sur marche, le mettre à l'arrêt.

Fonction de mémoire de compteur: Pour faciliter la localisation d'une séquence particulière sur la bande.

- 1) Appuyer sur la touche **COUNTER R/M** pendant plus d'une seconde. Le compteur est remis à "0:00:00".
 - 2) Appuyer sur la touche **COUNTER R/M** pendant moins d'une seconde. "M" apparaît.
 - 3) Après enregistrement ou lecture, appuyer sur la touche ■, puis sur la touche ◀◀. La bande s'arrêtera automatiquement autour du passage par "0:00:00" du compteur.
 - 4) Appuyer sur la touche ▶/|| pour lancer la lecture.
- La mémoire de compteur fonctionne dans les modes d'avance rapide et de rembobinage.
 - Pour annuler la fonction de mémoire de compteur, appuyer sur la touche **COUNTER R/M** pendant moins d'une seconde pour que "M" disparaisse.

Ce sont quelques types de raccordements de base. En faisant les raccordements, se référer également aux modes d'emploi du magnéscope et du téléviseur.

Raccordements de base

Utiliser des câbles vidéo et audio en option.

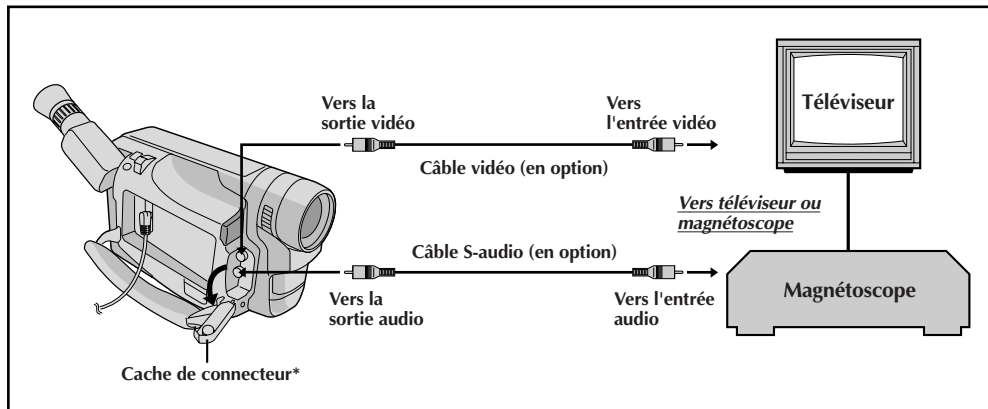

Raccordement pour la copie de bande

Utiliser des câbles vidéo et audio en option.

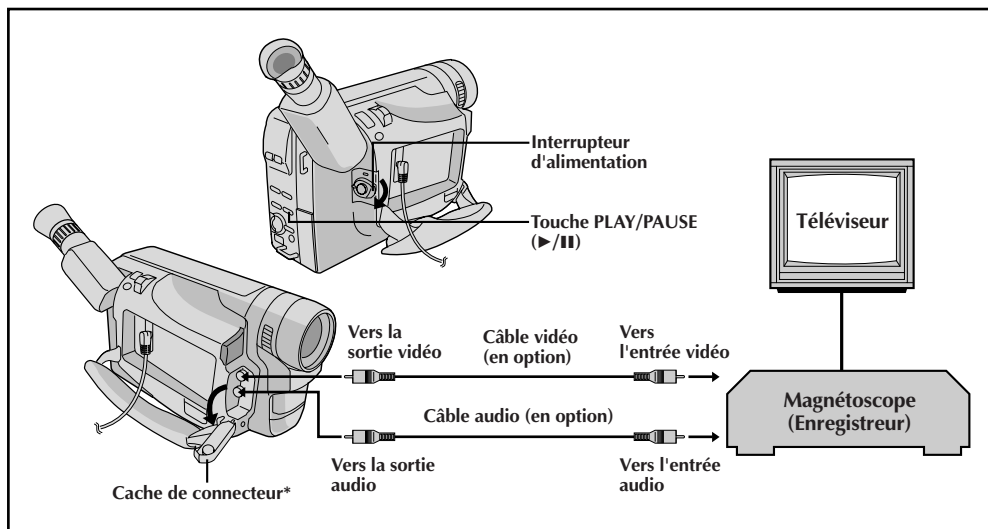

* Pour raccorder les câbles, ouvrir ce cache.

Raccordements de base

- 1** S'assurer que l'alimentation de tous les appareils est coupée.
- 2** Raccorder le camescope à un téléviseur ou à un magnétoscope comme montré dans l'illustration (☞ p. 30).
En utilisant un magnétoscope . . . aller à l'étape 3. Sinon . . . aller à l'étape 4.
- 3** Raccorder la sortie du magnétoscope à l'entrée du téléviseur, en se référant au mode d'emploi du magnétoscope.
- 4** Mettre le camescope, le magnétoscope et le téléviseur sous tension.
- 5** Régler le magnétoscope dans son mode d'entrée AUX, et régler le téléviseur sur le mode VIDEO.

REMARQUES:

- **Il est recommandé d'utiliser l'adaptateur secteur/chargeur de batterie comme source d'alimentation au lieu de la batterie** (☞ p. 9).
- Pour contrôler l'image et le son du camescope sans introduire une bande, régler l'interrupteur d'alimentation du camescope sur "CAMERA" ("AUTO" ou "PRO."), puis régler votre téléviseur dans le mode d'entrée approprié.
- S'assurer de régler le volume du son du téléviseur sur son niveau minimum pour éviter une pointe soudaine de son quand le camescope est mis en marche.
- Si vous avez un téléviseur ou des enceintes acoustiques qui ne sont pas spécialement blindés, ne pas placer les enceintes à côté du téléviseur, sinon des interférences se produiront dans l'image de lecture du camescope.

Copie de bande

- 1** En suivant l'illustration de la page 30, raccorder le camescope et le magnétoscope.
- 2** Placer l'interrupteur d'alimentation du camescope sur "PLAY", mettre en marche le magnétoscope, et introduire les cassettes appropriées dans le camescope et dans le magnétoscope.
- 3** Mettre le magnétoscope en mode AUX et en mode de pause d'enregistrement.
- 4** Passer le camescope en mode de lecture pour trouver un point juste avant le point d'entrée de montage. Une fois atteint, appuyer sur ►/II sur le camescope.
- 5** Appuyer sur ►/II sur le camescope et passer le magnétoscope en mode d'enregistrement.
- 6** Passer le magnétoscope en mode de pause d'enregistrement et appuyer sur ►/II sur le camescope.
- 7** Reprendre les étapes 4 à 6 pour continuer le montage, puis arrêter le magnétoscope et le camescope quand c'est fini.

Adaptateur de cassette

Utiliser cet adaptateur pour lire sur un magnétoscope VHS une cassette vidéo VHS-C enregistrée avec ce camescope. Elle est entièrement compatible avec tout magnétoscope VHS. L'adaptateur C-P7U est alimenté sur pile et effectue automatiquement les opérations de chargement et déchargement de la bande.

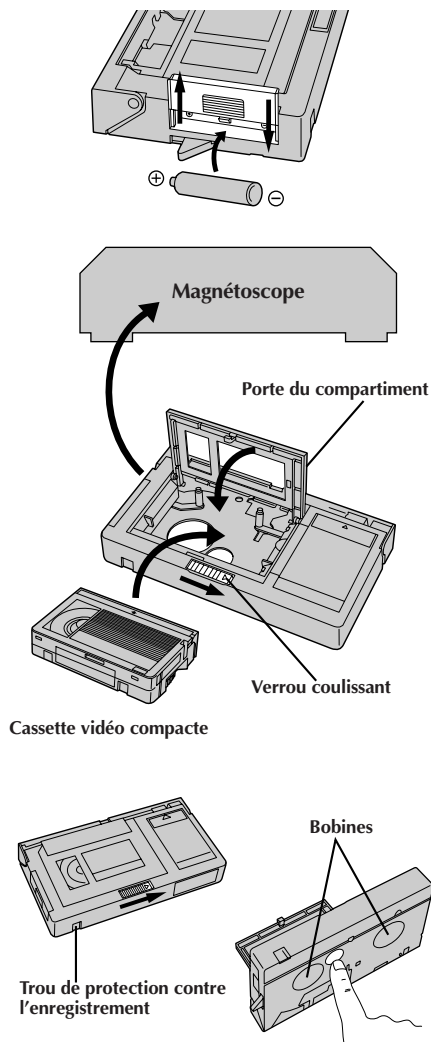

- 1** Faire glisser vers le haut le couvercle du compartiment à pile pour le retirer, installer une pile "AA (R6)" comme montré, puis refixer le couvercle.
- 2** Faire coulisser le verrou pour ouvrir la porte du compartiment de l'adaptateur, puis introduire la cassette et refermer la porte du compartiment.
- 3** Charger l'adaptateur de cassette dans le magnétoscope et lire la bande comme vous faites avec une autre bande.
- 4** Coulisser le verrou et la porte du compartiment s'ouvre automatiquement. Ce qui peut prendre environ 10 secondes. Ne pas tenter de forcer l'ouverture de l'adaptateur. Puis introduire le doigt dans le trou sous l'adaptateur comme montré dans l'illustration sur la gauche, pousser vers le haut et retirer la cassette.

REMARQUES:

- Pour des raisons de sécurité et de protection de la bande, ne pas toucher aux bobines pendant le chargement ou le déchargement de la bande.
- En lecture avec effets spéciaux (ralenti, arrêt sur image, etc.), l'image peut vibrer ou des barres de bruit peuvent apparaître sur l'écran.
- Pour enregistrer sur un magnétoscope en utilisant une cassette compacte et l'adaptateur, couvrir l'emplacement de sécurité d'enregistrement de l'adaptateur avec de la bande adhésive.

Bague d'ouverture/fermeture LENS COVER

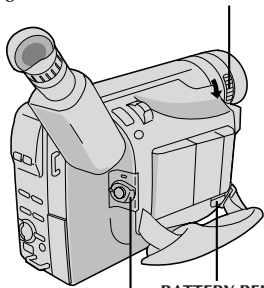

BATTERY RELEASE

Placer sur "OFF".

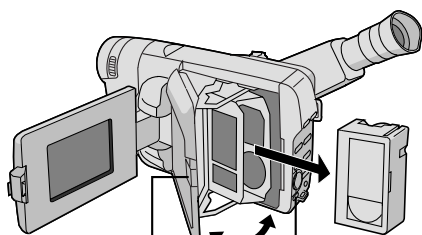

Touche PUSH Curseur EJECT

Retirer.

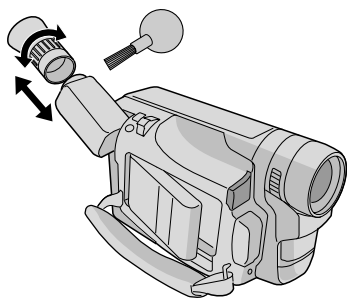

Après utilisation

- 1 Couper l'alimentation.
- 2 Ouvrir complètement l'écran LCD. Faire coulisser **EJECT** pour ouvrir le porte-cassette, puis retirer la cassette.
- 3 Fermer et verrouiller le porte-cassette en appuyant sur **PUSH**.
- 4 Fermer et verrouiller l'écran LCD.
- 5 Faire coulisser **BATTERY RELEASE** pour retirer la batterie.
- 6 Tourner la bague d'ouverture/fermeture **LENS COVER** pour fermer le cache d'objectif.

Nettoyage du camescope

- 1 Essuyer doucement avec un chiffon doux pour nettoyer l'extérieur. Placer un chiffon dans une solution de savon doux diluée et bien le tordre pour essuyer des parties très sales. Puis essuyer de nouveau avec un chiffon sec.
- 2 Ouvrir l'écran LCD et essuyer gentiment avec un chiffon doux. Faire attention de ne pas endommager l'écran. Fermer l'écran LCD.
- 3 Pour nettoyer l'objectif, souffler avec une brosse soufflante, puis essuyer gentiment avec du papier de nettoyage d'objectif.
- 4 Tourner l'oculaire dans le sens inverse des aiguilles d'une montre et le retirer.
- 5 Retirer la poussière du viseur avec une brosse soufflante.
- 6 Refixer l'oculaire et le tourner dans le sens des aiguilles d'une montre.

REMARQUES:

- Éviter d'utiliser des agents de nettoyage puissants comme la benzine ou l'alcool.
- Le nettoyage doit être effectué seulement après avoir retiré la batterie et débrancher toute autre source d'alimentation.
- De la moisissure peut se former si l'objectif est laissé sale.
- Pour utiliser un produit de nettoyage ou un chiffon traité chimiquement, se référer aux précautions d'emploi de chaque produit.
- Lorsque vous retirez l'oculaire, maintenez soigneusement le viseur.

Si le problème persiste après avoir suivi les étapes du tableau ci-dessous, veuillez consulter votre revendeur JVC.







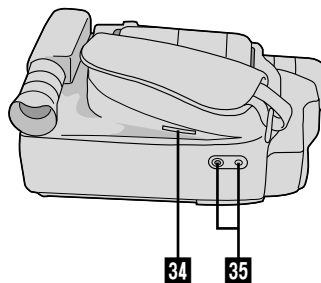
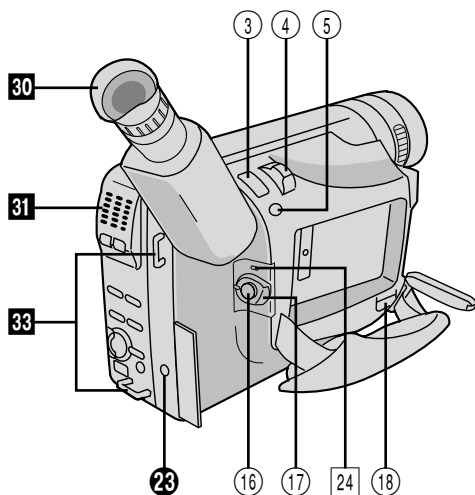
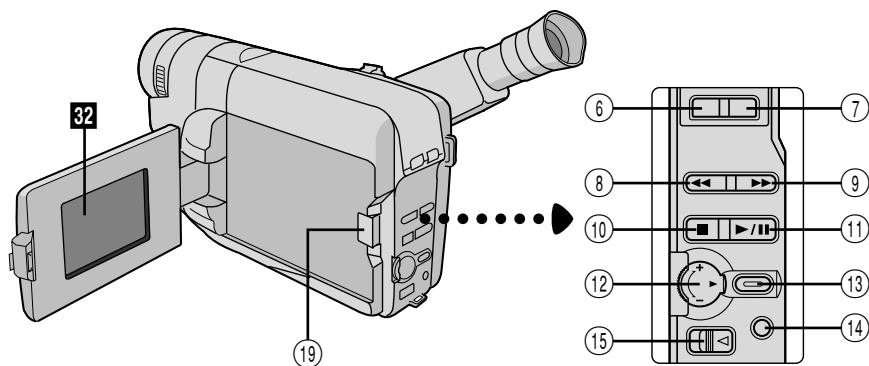
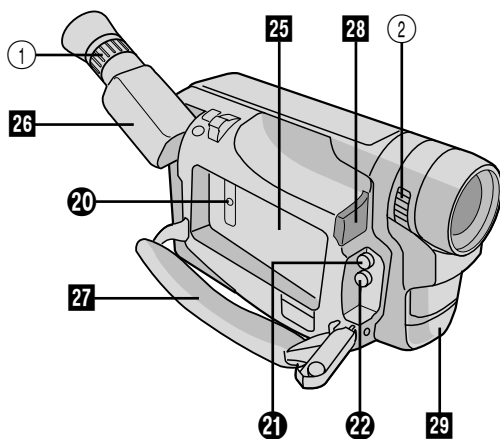



















Le caméscope est un appareil commandé par micro-processeur. Du bruit et des interférences externes (d'un téléviseur, d'une radio, etc.) peuvent l'empêcher de fonctionner correctement. Dans ce cas, débrancher d'abord l'appareil d'alimentation (batterie, adaptateur secteur/chargeur, etc.) et la pile de l'horloge; puis le rebrancher et procéder comme d'habitude depuis le début.

SYMPTÔMES	CAUSE(S) POSSIBLE(S)
ALIMENTATION	
Aucune alimentation n'est fournie.	<ul style="list-style-type: none"> ● La batterie n'a pas été installée correctement (☞ p. 8). ● La batterie n'est pas chargée (☞ p. 8). ● L'appareil source d'alimentation n'a pas été raccordé correctement (☞ p. 9).
L'alimentation disparaît soudainement et ne revient pas en marche toute seule.	<ul style="list-style-type: none"> ● La batterie est complètement déchargée. ● Retirer la cassette et débrancher la source d'alimentation, puis au bout de quelques minutes, essayer de remettre l'alimentation sur marche. Si elle ne revient toujours pas, consulter le revendeur JVC le plus proche.
ENREGISTREMENT	
L'enregistrement ne peut pas être effectué.	<ul style="list-style-type: none"> ● S'assurer que la languette de protection contre l'effacement est dans la position qui permet l'enregistrement. Sinon, faire coulisser la languette. Certaines cassettes ont des languettes amovibles. Si la languette a été retirée, couvrir le trou avec du ruban adhésif (☞ p. 10).
L'enregistrement ne commence pas.	<ul style="list-style-type: none"> ● L'interrupteur d'alimentation du caméscope n'a pas été réglé sur "CAMERA" ("AUTO" ou "PRO.") (☞ p. 14).
L'animation ou l'animation programmée n'est pas disponible.	<ul style="list-style-type: none"> ● Avant d'enregistrer en mode d'animation au tout début d'une bande, placer le caméscope en mode d'enregistrement pendant environ 5 secondes pour que la bande défile en douceur. Utiliser la fonction d'ouverture en fondu à ce point est une bonne manière de commencer un programme animé (☞ p. 25).
LECTURE	
La bande défile, mais il n'y a pas d'image de lecture.	<ul style="list-style-type: none"> ● Le téléviseur n'a pas été réglé sur son mode VIDEO ou sur le canal vidéo. ● Si le raccordement A/V est utilisé, le commutateur VIDEO/TV du téléviseur n'a pas été réglé sur VIDEO.
L'image de lecture est brouillée ou interrompue.	<ul style="list-style-type: none"> ● Les têtes vidéo sont sales ou usées. Consulter votre revendeur JVC le plus proche pour un nettoyage ou un remplacement des têtes.
L'indication de compteur est brouillée pendant l'arrêt sur image.	<ul style="list-style-type: none"> ● C'est normal.
DÉFILEMENT DE LA BANDE	
La bande s'arrête en avance rapide ou en rembobinage.	<ul style="list-style-type: none"> ● La fonction mémoire de compteur a été activée (☞ p. 29).
L'avance rapide ou le rembobinage ne peut pas être effectué.	<ul style="list-style-type: none"> ● La bande est déjà complètement enroulée sur une bobine ou sur l'autre.



SYMPTÔMES	CAUSE(S) POSSIBLE(S)
AUTRE	
Pendant l'enregistrement, les indications n'apparaissent pas.	<ul style="list-style-type: none"> ● Appuyer sur DISPLAY pendant plus d'une seconde pour faire apparaître les indications (☞ p. 15).
La cassette ne peut pas être éjectée.	<ul style="list-style-type: none"> ● La batterie est faible. ● Si l'écran LCD n'est pas ouvert à plus de 60 degrés, le commutateur EJECT ne fonctionne pas.
Certaines fonctions ne sont pas disponibles.	<ul style="list-style-type: none"> ● L'interrupteur d'alimentation est réglé sur "AUTO". ● Il n'est pas possible d'utiliser certaines combinaisons de modes ou d'effets.
Des lignes verticales blanches apparaissent en prenant un objet très lumineux.	<ul style="list-style-type: none"> ● Ceci peut se produire quand l'arrière-plan contraste beaucoup avec le sujet. Ce n'est pas un défaut du camescope.
Des points lumineux de forme cristalline apparaissent dans le viseur ou sur l'écran LCD.	<ul style="list-style-type: none"> ● La lumière du soleil entre directement dans l'objectif. Ce n'est pas un défaut du camescope.
L'arrière de l'écran LCD est chaud.	<ul style="list-style-type: none"> ● L'éclairage utilisé pour illuminer l'écran LCD le rend chaud. Fermer l'écran LCD pour l'éteindre ou régler l'interrupteur d'alimentation sur OFF, et laisser l'appareil se refroidir.
Des points lumineux colorés apparaissent sur tout l'écran LCD ou le viseur.	<ul style="list-style-type: none"> ● L'écran LCD et le viseur sont fabriqués avec de la technologie de haute précision. Toutefois, des points noirs ou des points lumineux (rouge, vert ou bleu) peuvent apparaître de façon permanente sur l'écran LCD ou le viseur. Ces points ne sont pas enregistrés sur la bande. Ce n'est pas dû à un défaut de l'appareil. (Points efficaces: supérieurs à 99,99 %.)
Les indicateurs et les couleurs de l'image sur l'écran LCD ne sont pas clairs.	<ul style="list-style-type: none"> ● Cela peut se produire quand la surface ou le bord de l'écran LCD est pressé(e).
L'écran LCD, le viseur et l'objectif sont devenus sales (ex. empreintes digitales).	<ul style="list-style-type: none"> ● Les essuyer gentiment avec un chiffon doux. Essuyer gentiment l'écran LCD en faisant des demi cercles car essuyer fortement étale les taches qui ne pourront pas partir facilement.
L'image est floue en mode de contrôle rapide ou de retouche.	<ul style="list-style-type: none"> ● C'est normal alors que l'enregistrement est en mode EP. Certains parasites peuvent être présents alors que l'enregistrement est en mode SP (☞ p. 12).
Un numéro d'erreur (E03 etc.) apparaît.	<ul style="list-style-type: none"> ● Couper l'alimentation du camescope, puis débrancher la source d'alimentation. Au bout de quelques minutes, essayer de remettre l'alimentation sur marche. Si le numéro d'erreur apparaît encore, consulter le revendeur JVC le plus proche.
L'image est floue.	<ul style="list-style-type: none"> ● Le réglage dioptrique a besoin d'être ajusté (☞ p. 13). ● La scène prise affecte le bon fonctionnement de la mise au point automatique (☞ p. 26).
Les affichages de la date et de l'heure disparaissent.	<ul style="list-style-type: none"> ● Si vous retirez la source d'alimentation du camescope alors que l'alimentation est en marche, tous les réglages et sélections sont effacés. S'assurer de bien couper l'alimentation du camescope avant de débrancher la source d'alimentation.
Une date et une heure erronées sont affichées/enregistrées.	<ul style="list-style-type: none"> ● Si vous n'avez pas effectué le réglage de la date/heure (☞ p. 11), la date et l'heure ne sont pas correctement affichées/enregistrées. Bien s'assurer que le réglage de la date/heure est effectué.
Bien que le cache-objectif soit ouvert, l'indicateur d'avertissement de cache-objectif clignote.	<ul style="list-style-type: none"> ● L'indicateur d'avertissement de cache-objectif peut clignoter quand le camescope est utilisé dans des endroits sombres, quelle que soit la position du cache-objectif.



Commandes

- ① Bague d'ajustement dioptrique  p. 13
- ② Bague d'ouverture/fermeture du cache d'objectif  p. 14
- ③ Touche d'enregistrement de 5 secondes [5 SEC. REC]  p. 17
- ④ • Commande de zoom [T/W]  p. 16
• Commande de volume du haut-parleur [VOL.]  p. 28
- ⑤ • Touche de stabilisateur d'image [P.STABILIZER]  p. 16
• Touche de correcteur de base de temps  p. 29
- ⑥ Touche de Programme AE [P.AE]  p. 19
- ⑦ Touche de fondu/volet [EFFECT]  p. 18
- ⑧ • Touche de retour de retouche [RETAKE R]  p. 17
• Touche de contrôle rapide [C R]  p. 17
• Touche de rembobinage [REW]  p. 28
- ⑨ • Touche d'avance de retouche [RETAKE F]  p. 17
• Touche d'avance rapide [FF]  p. 28
- ⑩ Touche d'arrêt [STOP]  p. 28
- ⑪ Touche de lecture/pause [PLAY/PAUSE]  p. 28
- ⑫ • Molette de sélection [PUSH]  p. 20
• Molette de luminosité [BRIGHT] ...  p. 14, 28
- ⑬ Touche MENU/DISPLAY  p. 15, 20
- ⑭ • Touche de mode d'enregistrement [SP/EP]  p. 12
• Touche de mémoire/remise à zéro du compteur [COUNTER R/M]  p. 29
- ⑮ Curseur d'éjection [EJECT]  p. 10
- ⑯ Touche de marche/arrêt d'enregistrement  p. 14
- ⑰ Interrupteur d'alimentation [PLAY, OFF, AUTO, PRO.]  pg. 14, 28
- ⑱ Touche de libération de la batterie [BATTERY RELEASE]  p. 9
- ⑲ Touche PUSH  p. 10









Connecteurs

- ⑳ Prise d'entrée CC  p. 9
- Les prises ㉑ à ㉓ sont situées sous le cache des prises.
- ㉑ Connecteur de sortie vidéo  p. 30
 - ㉒ Connecteur de sortie audio  p. 30
 - ㉓ Prise J [JLIP (Joint Level Interface Protocol)]
 - Elle est utilisée pour raccorder le camescope à un ordinateur personnel.
Pour plus de détails, consulter votre revendeur JVC le plus proche.
 - Le montage à commande JLIP d'un camescope vers un magnétoscope n'est pas possible si le magnétoscope ne dispose pas d'une prise JLIP.

Indicateurs

- ㉔ Témoin d'alimentation  p. 14

Autres parties

- ㉕ Monture de batterie  p. 9
- ㉖ Viseur  p. 13
- ㉗ Courroie de poignée  p. 13
- ㉘ Capteur de caméra
Faire attention de ne pas couvrir cette partie.
Le capteur nécessaire pour la prise de vues est situé à cet endroit.
- ㉙ Microphone
Pour l'utilisation en enregistrement.
- ㉚ Oculaire  p. 33
- ㉛ Haut-parleur  p. 28
- ㉜ Écran LCD  p. 15
- ㉝ Oeillettes pour la bandoulière  p. 13
- ㉞ Fente pour la pile de l'horloge  p. 10
- ㉟ Vis de montage de trépied  p. 13

Indications pendant l'enregistrement

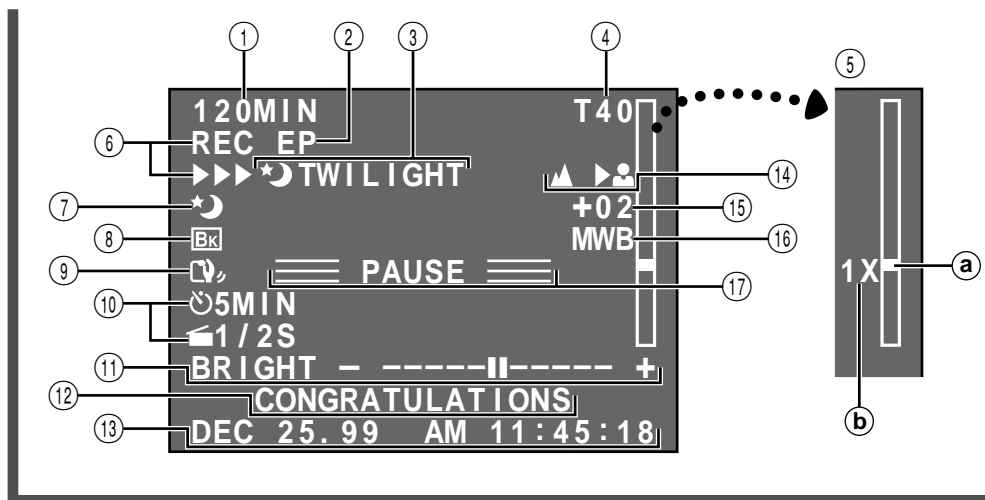

- ① Durée de bande restante p. 15
Clignote lorsque une bande est presque arrivée à sa fin.
- ② Indicateur de mode d'enregistrement (SP/EP) p. 12
- ③ ⑦ Indicateur de programme AE p. 19
Affiché en ③ pendant 2 secondes environ lorsque le programme AE avec effets spéciaux est commuté d'un mode à un autre en appuyant sur **P.AE**. Puis seul l'indicateur reste en ⑦.
- ③ ⑧ Indicateur d'attente de fondu/volet p. 18
Affiché en ③ pendant 2 secondes environ quand le fondu/volet est commuté d'une fonction à une autre en appuyant sur la touche **EFFECT**. Puis seul l'indicateur reste en ⑧.
- ④ Indicateur de durée de bande p. 12
- ⑤ Barre d'indication de zoom p. 16
- Ⓐ Indicateur de niveau de zoom
- Ⓑ Rapport de zoom approximatif
- ⑥ Indicateur de mode d'enregistrement p. 14
- ⑨ Indicateur du stabilisateur d'image p. 16
- ⑩ • Indicateur de durée d'intervalle entre les enregistrements/d'enregistrement p. 25
• Indicateur d'enregistrement 5 secondes p. 17
- ⑪ Indicateur de niveau de luminosité p. 14
- ⑫ Affichage de titres préprogrammés p. 23
- ⑬ Affichage de la date/heure p. 23
- ⑭ Mise au point p. 26
- ⑮ Indicateur de niveau de commande d'exposition p. 24
- ⑯ Indicateur de balance des blancs p. 27
- ⑰ Indicateur d'attente d'enregistrement p. 14

Indications pendant la lecture

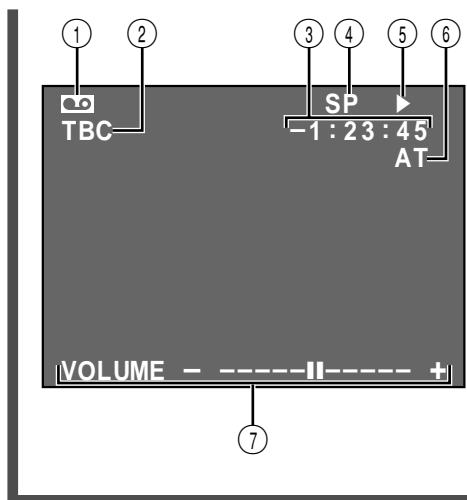

- ① : Indicateur de cassette
Affiché quand une cassette est chargée.
- ② Indicateur TBC p. 29
- ③ Compteur de bande p. 29
- ④ Indicateur de mode d'enregistrement (SP/EP) p. 12
- ⑤ Indicateur de défilement de la bande
 - ▶ : Lecture
 - ▶▶ : Avance rapide/recherche accélérée
 - ◀◀ : Rembobinage/recherche accélérée
 - || : Pause
 - ◀▶ : Doublage audio
- ⑥ Indicateur d'alignement p. 29
- ⑦ • BRIGHT: Indicateur de niveau de luminosité p. 28
- VOLUME: Indicateur de volume du haut-parleur p. 28

Indications d'avertissement

Indications	Fonction
	<p>Affiche l'énergie restante de la batterie.</p> <p>Niveau d'énergie restante: élevé. Ce qui ne signifie pas obligatoirement que la batterie est complètement chargée. </p> <p>Niveau d'énergie restante: épuisé </p> <p>Comme l'énergie restante de la batterie est proche d'avoir été consommée, l'indicateur de batterie clignote (avertissement d'alimentation sur batterie). Lorsque l'énergie de la batterie est épuisée, l'alimentation est coupée automatiquement.</p>
	Clignote s'il n'y a pas de cassette chargée, ou lorsque la languette de protection contre l'effacement n'est pas dans la position qui permet l'enregistrement. p. 10
	Clignote pendant 10 secondes environ lorsque l'alimentation est mise en marche. Cet affichage clignote également lorsque la pile (au lithium) de l'horloge n'est pas installée ou complètement usée. Installer, ou remplacer la pile usée par une pile neuve. p. 10
TAPE END	Apparaît lorsque la bande arrive à la fin pendant l'enregistrement, la lecture ou l'avance rapide. p. 15
LENS COVER	Clignote pendant 5 secondes environ lorsque le camescope est mis en marche avec le cache d'objectif fermé. p. 14
CONDENSATION PLEASE WAIT	Ces deux avertissements apparaissent alternativement toutes les 3 secondes si la condensation se produit. Dans ce cas, toutes les fonctions sauf l'éjection de la bande et la marche/arrêt de l'alimentation sont condamnées. Couper l'alimentation (sans retirer la source d'alimentation), attendre quelques minutes pour que les avertissements disparaissent, puis remettre en marche l'alimentation.
TAPE HEAD IS DIRTY USE CLEANING CASSETTE	Ces deux avertissements apparaissent alternativement toutes les 3 secondes si de la saleté est détectée sur les têtes pendant l'enregistrement. Dans ce cas, utiliser une cassette de nettoyage en option. Si l'avertissement reste après nettoyage, consulter le revendeur JVC le plus proche.
E01 — E06 SAFEGUARD FUNCTION HAS BEEN ACTIVATED REATTACH BATTERY	Les indications d'erreur (E01 – E06) montrent le type de mauvais fonctionnement qui s'est produit. Si une indication d'erreur et un avertissement apparaissent, couper l'alimentation, retirer la source d'alimentation (batterie, etc.) et attendre quelques minutes pour que les indications disparaissent. Quand elle a disparu, vous pouvez utiliser de nouveau le camescope. Si l'indication reste, veuillez consulter le revendeur JVC le plus proche.

Utilisation de l'adaptateur secteur/chargeur de batterie en dehors des Etats-Unis

- L'adaptateur secteur/chargeur de batterie fourni dispose d'une sélection automatique de la tension secteur dans la plage de 110 à 240 V.

UTILISATION DE L'ADAPTATEUR DE PRISE SECTEUR

Lors du branchement du cordon d'alimentation de l'appareil à une prise secteur différente du standard national américain C73, utiliser un adaptateur de prise CA nommé "Siemens Plug", comme indiqué ci-dessous.

Pour cet adaptateur de fiche CA, consulter votre revendeur JVC le plus proche.

Adaptateur de fiche

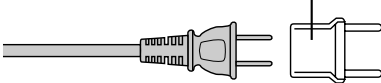

INFORMATION:

Cet ensemble se conforme à la partie 15 des règles de la FCC (Federal Communications Commission). Le fonctionnement est sujet aux deux conditions suivantes:

(1) Cet appareil ne peut pas causer d'interférences nuisibles, et (2) cet appareil doit accepter toute interférence reçue, comprenant des interférences qui peuvent causer un mauvais fonctionnement.

Des changements ou modifications non approuvés par la partie responsable de la certification peuvent annuler le droit de l'utilisateur de faire fonctionner l'appareil. Cet appareil a été testé et il a été reconnu qu'il se conforme aux limites concernant l'appareillage informatique de classe B correspondant à la partie 15 des règles de la FCC. Ces limites sont conçues pour garantir une protection raisonnable contre des interférences nuisibles dans les installations résidentielles. Cet appareil génère, utilise et peut émettre de l'énergie des fréquences radio et, s'il n'est pas installé et utilisé selon les instructions du fabricant, peut causer des interférences nuisibles en communications radio. Cependant, il ne peut pas être garanti que des interférences ne se produiront pas dans certaines installations particulières. Si cet appareil provoque des interférences avec la réception radio ou de télévision, ce qui peut être vérifié en alimentant l'appareil et en coupant son alimentation, nous conseillons à l'utilisateur d'essayer d'éliminer ces interférences par l'un ou plusieurs des moyens suivants:

Réorienter ou déplacer l'antenne de réception.
Augmenter la séparation entre l'appareil et le récepteur.

Brancher l'appareil sur une prise de courant d'un circuit différent de celui sur lequel le récepteur est branché.

Consulter le revendeur ou un technicien radio/TV compétent pour vous aider.

Précautions générales sur les piles

- Si le C-P6U/C-P7U (adaptateur de cassette) ne fonctionne pas en étant correctement utilisé, la pile est usée. La remplacer par une pile neuve.
- Utiliser seulement la pile suivante:
C-P6U/C-P7U taille "AA (R6)"

Bien prendre note des règles suivantes pour l'utilisation des piles. Des piles mal utilisées peuvent couler ou exploser.

1. Se référer aux instructions du C-P6U/C-P7U pour changer la pile.
2. **Ne pas** exposer les piles à des températures excessives, elles peuvent couler ou exploser.
3. **Ne pas** jeter les piles au feu.
4. Retirer les piles de l'appareil s'il doit être stocké pour une longue période pour éviter le coulage des piles qui peut causer de mauvais fonctionnements.

Les batteries

Les batteries sont des batteries au cadmium-nickel ou nickel métal. Avant d'utiliser la batterie fournie ou une batterie en option, bien lire les précautions suivantes:

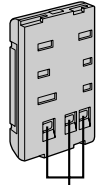

1. Pour éviter des accidents . . .

- **Ne pas** brûler.
- **Ne pas** court-circuiter les bornes.
- **Ne pas** modifier ni démonter.
- N'utiliser que les chargeurs spécifiés.

2. Pour éviter des endommagements et prolonger la durée de vie . . .

- **ne pas** infliger de choc inutile.
- éviter de recharger plusieurs fois sans décharger complètement.
- charger dans un endroit où la température est dans les tolérances indiquées dans le tableau suivant. C'est une batterie à réaction chimique, des températures plus basses entravent la réaction chimique, alors que des températures plus élevées peuvent faire obstacle à une recharge complète.
- entreposer dans un endroit frais et sec. Une longue exposition à de hautes températures fera augmenter la décharge naturelle et raccourcira la durée de vie.
- éviter un stockage déchargé prolongé.
- retirer du chargeur ou de l'appareil qu'elle alimente lorsque vous ne vous en servez pas; certains appareils consomment du courant même s'ils sont mis hors circuit.

REMARQUES:

- *Il est normal que la batterie devienne chaude après recharge, ou après utilisation.*

Gammes de température

La charge 10°C à 35°C

Le fonctionnement 0°C à 40°C

Le stockage -10°C à 30°C

- *La durée de charge est basée sur une température ambiante de 20°C.*
- *Plus la température est basse, plus longue est la durée de recharge.*

Cassettes

Pour utiliser et ranger correctement vos cassettes, bien lire les précautions suivantes:

1. Pendant l'utilisation . . .

- bien s'assurer que la cassette porte la marque VHS-C.
- bien savoir que l'enregistrement sur des cassettes préenregistrées efface automatiquement les signaux vidéo et audio enregistrés précédemment.
- bien s'assurer que la cassette est positionnée correctement en l'introduisant.
- ne pas mettre en place et retirer la cassette plusieurs fois de suite sans faire défiler la bande. Ce qui détend la bande et peut causer des dommages.
- ne pas ouvrir le volet avant de la cassette. Ce qui expose la bande aux empreintes digitales et à la poussière.

2. Ranger les cassettes . . .

- loin des radiateurs ou d'autres sources de chaleur.
- en dehors des rayons du soleil.
- où elles ne seront pas sujettes à des chocs ou vibrations inutiles.
- où elles ne seront pas exposées à des champs magnétiques puissants (près des moteurs, des transformateurs ou des aimants).
- verticalement, dans leurs boîtes d'origine.

Appareil principal

1. Pour votre sécurité, NE PAS . . .

- ouvrir le coffret du camescope.
- démonter ou modifier l'appareil.
- court-circuiter les bornes de la batterie. Toujours la laisser éloignée des objets métalliques quand elle n'est pas utilisée.
- laisser pénétrer de liquides inflammables, de l'eau ou des objets métalliques dans l'appareil.
- retirer la batterie ou débrancher la source d'alimentation alors que l'alimentation est en marche.
- laisser la batterie montée quand le camescope n'est pas utilisé.

2. Eviter d'utiliser l'appareil . . .

- dans des endroits sujets à de l'humidité ou de la poussière excessives.
- dans des endroits sujets à la suie ou à la vapeur, par exemple près d'un appareil de cuisson.
- dans des endroits soumis à des chocs ou vibrations excessifs.
- près d'un téléviseur.
- près d'appareils générant des champs magnétiques ou électriques puissants (haut-parleurs, antennes de diffusion, etc.)
- dans des endroits soumis à des températures très élevées (plus de 40°C) ou très basses (inférieures à 0°C).

3. NE PAS laisser l'appareil . . .

- dans des endroits à plus de 50°C.
- dans des endroits où l'humidité est très faible (au-dessous de 35%) ou très forte (plus de 80%).
- en plein soleil.
- dans une voiture fermée en été.
- près d'un radiateur.

4. Pour protéger l'appareil, NE PAS . . .

- lui permettre de devenir mouillé.
- faire tomber l'appareil ou le cogner contre des objets durs.
- lui infliger des chocs ou des vibrations excessives pendant le transport.
- laisser l'objectif dirigé vers des objets extrêmement lumineux pendant longtemps.
- diriger l'ocilleton du viseur vers le soleil.
- le transporter en le tenant par le viseur ou l'écran LCD. Bien tenir l'appareil avec les deux mains ou utiliser la poignée.
- le balancer inutilement en utilisant la bandoulière.

Écran LCD

1. Pour éviter des dommages à l'écran LCD, NE PAS . . .

- le presser fortement ou appliquer des chocs.
- placer le camescope avec l'écran LCD en dessous.

2. Pour prolonger sa durée de service . . .

- éviter de le frotter avec un chiffon grossier.

3. Ne pas ignorer les phénomènes suivants pour l'utilisation de l'écran LCD. Ce ne sont pas de mauvais fonctionnements:

- En utilisant le camescope, la surface autour de l'écran LCD et/ou l'arrière de l'écran LCD peuvent chauffer.
- Si vous laissez l'alimentation en marche pendant longtemps, la surface autour de l'écran LCD devient chaude.

Condensation d'humidité . . .

- Vous avez sans doute observé qu'en versant un liquide froid dans un verre, des gouttes d'eau vont se former à l'extérieur du verre. Le même phénomène se produit sur le tambour de têtes d'un camescope quand il est déplacé d'un endroit froid vers un endroit chaud, après avoir chauffé une pièce qui était froide, sous des conditions d'humidité extrême ou dans un endroit où l'air est refroidi par un climatiseur.
- De l'humidité sur le tambour de têtes peut endommager sérieusement la bande vidéo et provoquer des dommages internes au camescope lui même.

Mauvais fonctionnement sérieux

En cas de mauvais fonctionnement, arrêter d'utiliser l'appareil immédiatement et consulter votre revendeur JVC local.

A

Accessoires fournis	p. 7
Adaptateur de cassette	p. 32
Adaptateur secteur/chargeur de batterie	p. 8, 9
Affichage de date/heure	p. 23
Ajustement de la courroie	p. 13
Ajustement de la netteté du viseur	p. 13
Alignement	p. 29
Animation	p. 25
Animation programmée	p. 25
Attente d'enregistrement	p. 14
Avance rapide de la bande	p. 28

B

Batterie	p. 8, 9, 40
Batterie automobile	p. 9

C

Caractéristiques techniques	p. 43
Commande d'exposition	p. 24
Compteur de bande	p. 29
Contrôle rapide	p. 17
Copie de bande	p. 30, 31
Correcteur de base de temps	p. 29
Coupage automatique	p. 15, 28

E

Écran de menu	p. 20 à 22
Enregistrement automatique de la date	p. 23
Enregistrement de 5 secondes	p. 17

F

Fixation de la bandoulière	p. 13
Fondus à l'ouverture et à la fermeture	p. 18

I

Indications dans le viseur ou sur l'écran LCD	p. 38, 39
--	-----------

M

Mémoire de compteur	p. 29
Mise au point automatique	p. 26
Mise au point manuelle	p. 26
Mise en place d'une cassette	p. 10
Mode cinéma	p. 21
Mode crépuscule	p. 19
Mode de démonstration	p. 7, 22
Mode d'effet neutre	p. 19
Mode d'enregistrement	p. 12
Mode Négatif/Positif	p. 19
Mode obturateur à grande vitesse	p. 19
Mode sépia	p. 19
Mode sports	p. 19
Mode voile	p. 19
Montage sur trépied	p. 13

N

Nettoyage du camescope	p. 33
No. ID JLIP	p. 22

P

Pause sur image	p. 28
Pile (au lithium) de l'horloge	p. 10
Position de l'interrupteur d'alimentation	p. 14
Prise de vues interface	p. 15
Prise de vues journalistique	p. 15
Programme AE avec effets spéciaux	p. 19
Propre enregistrement	p. 15
Protection contre l'effacement	p. 10

R

Raccordement à un magnétoscope/ un téléviseur	p. 30
Rebobinage de la bande	p. 28
Recharge de la batterie	p. 8
Recherche accélérée	p. 28
Réglage de la balance des blancs	p. 27
Réglage de la date et de l'heure	p. 11
Réglage de la longueur de bande	p. 12
Réglage dioptrique	p. 13
Rendre l'écran LCD plus lumineux	p. 14
Rendre l'écran LCD plus sombre	p. 14
Rendre l'image plus lumineuse	p. 24
Rendre l'image plus sombre	p. 24
Repère de recharge	p. 8
Retouche	p. 17
Retrait d'une cassette	p. 10

S

Sommaire	page de couverture
Stabilisateur d'image	p. 16
Super LoLux (S. LX)	p. 21

T

TELE MACRO	p. 21
Titres préprogrammés	p. 23

V



Volet à l'ouverture et à la fermeture	p. 18
---	-------

Z

Zoom	p. 16
Zoom numérique	p. 21

Camescope

Général

Format	: Standard VHS NTSC
Alimentation	: CC 6,0 V 
Consommation	
Écran LCD éteint, visueur allumé	: 4,2 W
Écran LCD allumé, visueur éteint	: 4,6 W
Écran LCD allumé, visueur allumé	: 5,2 W
Système de signal	: Type NTSC
Système d'enregistrement vidéo	
Luminance	: Enregistrement FM
Couleur	: Enregistrement direct de sous-porteuse convertie Conforme au standard VHS
Cassette	: Cassette VHS 
Vitesse de bande	
SP	: 33,35 mm/s
EP	: 11,12 mm/s
Durée maximale d'enregistrement	
SP	: 40 mn (avec une cassette TC-40)
EP	: 120 mn (avec une cassette TC-40)
Température de fonctionnement	: 0°C à 40°C
Humidité de fonctionnement	: 35% à 80%
Température de stockage	: -20°C à 50°C
Poids	: Environ 880 g
Dimensions	: 198 (L) x 119 (H) x 99 (P) mm (avec l'écran LCD fermé et le viseur complètement incliné vers le bas)
Capteur	: CCD de 1/4"
Objectif	: F1,6, f = 3,9 à 62,4 mm, zoom électrique 16:1 avec commande de diaphragme automatique et commande macro, diamètre du filtre 40,5 mm
Viseur	: Viseur électronique avec tube à rayons cathodiques noir et blanc de 0,5"
Réglage de la balance des blancs	: Automatique/manuel
Écran LCD	: 2,5" mesuré en diagonale, écran LCD/matrice active TFT
Haut-parleur	: Monophonique

Connecteurs

JLIP	: ø3,5 mm, 4 pôles, prise mini tête (compatible avec la fiche RC-5325)
Vidéo	: 1 Vcc, 75 Ω asymétrique, sortie analogique (via la prise de sortie vidéo)
Audio	: -8 dBs, 1 kΩ, sortie analogique (via la prise de sortie audio)



Adaptateur secteur/Chargeur de batterie AA-V16U

Alimentation

Etats-Unis et Canada	: CA 120 V~, 60 Hz
Autres pays	: CA 110 V à 240 V~, 50/60 Hz

Consommation : 23 W

Sortie

Charge	: CC 8,5 V  , 1,3 A
Camescope	: CC 6,3 V  , 1,8 A
Système de charge	: Courant constant, détection de crête, contrôlé par minuterie

Dimensions	: 125 (L) x 42 (H) x 68 (P) mm
Poids	: Environ 270 g

Adaptateur de cassette C-P7U

Dimensions	: 188 (L) x 25 (H) x 104 (P) mm
Poids	: Environ 240 g
Accessoire	: Pile "AA (R6)" x 1

Accessoires en option

- Batterie BN-V12U, BN-V20U, BN-V856U
- Chargeur de batterie à partir de la voiture BH-V3U
- Chargeur de batterie BH-VC10U
- Câble audio/vidéo
- Cordon pour batterie automobile AP-V7U
- Cassettes compactes VHS (**VHS** ) TC-40/30/20
- Sac de transport CB-V7U

Certains accessoires ne sont pas disponibles dans certaines régions. Veuillez consulter votre revendeur JVC le plus proche avant d'acheter des accessoires en option.

Les caractéristiques techniques sont pour le mode SP à moins d'indication contraire. Présentation et caractéristiques modifiables sans préavis.

FR

GR-AXM220

JVC

VICTOR COMPANY OF JAPAN, LIMITED